

HANSCRAFT[®]
your life idea



Elektrický vysavač

NETSPA CLEANER SUPER VAC

instalační a uživatelský manuál

OBSAH

1	BEZPEČNOSTNÍ UPOZORNĚNÍ A POKYNY	3
2	SEZNAM DÍLŮ VYSAVAČE NETSPA	5
3	ZPŮSOB POUŽITÍ NABÍJEČKY	6
4	SESTAVENÍ	7
4.1	Sestavení obecně	7
4.2	Sestavení rukojeti	7
4.3	Sestavení teleskopické tyče	8
4.4	Sestavení sací hlavy	8
5	ČIŠTĚNÍ	8
6	SESTAVENÍ A VÝMĚNA BATERIE	9
7	ŘEŠENÍ PROBLÉMŮ	10
8	LIKVIDACE	10

BEZPEČNOSTNÍ UPOZORNĚNÍ A POKYNY

1 BEZPEČNOSTNÍ UPOZORNĚNÍ A POKYNY

Přečtete si a dodržujte všechny pokyny v této příručce.

Pokud tak neučiníte, může dojít k vážnému nebo smrtelnému zranění.

VAROVÁNÍ!

Tento spotřebič mohou používat děti ve věku od 8 let, osoby se sníženými fyzickými, smyslovými nebo mentálními schopnostmi nebo s nedostatkem zkušeností a znalostí, pouze pokud jim byly předem poskytnuty instrukce týkající se bezpečného používání zařízení. Tyto osoby byly srozuměny se souvisejícím nebezpečím a vysavač používají pouze pod dohledem kompetentní osoby. Děti si se spotřebičem nesmí hrát. Čištění a uživatelskou údržbu by neměly provádět děti bez dozoru. Spotřebič smí být používán pouze s napájecím zdrojem dodaným se spotřebičem. Toto zařízení není HRAČKA. Děti nad 8 let by měly být během jeho používání pod neustálým dohledem, aby se zajistilo, že si nebudou s vysavačem a jeho příslušenstvím hrát. Nikdy nedovolte dětem pod 8 let, obsluhovat tento výrobek. Udržujte tento vysavač a jeho příslušenství mimo dosah dětí. Před použitím se ujistěte, že je vysavač zcela ponořen do vody.

NEPOUŽÍVEJTE jej mimo vodu. To by mohlo vést k uvolnění hřídelového těsnění motoru a následně ke zneplatnění záruky. Maximální provozní hloubka ve vodě: 3 metry. Provozní teplota vody: 4 °C–35 °C.

NEPOUŽÍVEJTE tento vysavač, pokud zjistíte, že je jakkoliv poškozen. Pokud dojde k poškození jednotlivých dílů vysavače nebo sestav, je nutné je co nejrychleji vyměnit. Používejte pouze díly certifikované distributorem nebo výrobcem. Před uvedením výrobku do provozu odpojte vysavač od nabíječky a ujistěte se, že je vypnutý.

NEPOUŽÍVEJTE vysavač, pokud jsou ve vodě lidé/domácí zvířata.

Riziko zachycení sáním

Tento vysavač generuje sání. Zabraňte proto kontaktu vlasů, těla nebo jakýchkoli volných částí oděvu se sacím otvorem vysavače v provozu. Nikdy nevkládejte části těla, oděv nebo jiné předměty do otvorů a pohyblivých částí vysavače.

NEPOUŽÍVEJTE tento čistič k vysávání toxických látek nebo hořlavých kapalin, jako je benzín, ani vysavač nepoužívejte v přítomnosti výbušných hořlavých výparů. Nikdy se nepokoušejte jakýmkoli způsobem rozebrat vysavač sami. V žádném případě se nepokoušejte sami demontovat čistič a vyměnit rotor nebo motor vysavače.

BEZPEČNOSTNÍ UPOZORNĚNÍ A POKYNY

NABÍJEČKA:

Pokud má vysavač nainstalován alkalickou baterií, nelze jej nabíjet nabíječkou!

- Používejte pouze originální nabíječku, která je součástí dodávky.
- Nabíječka je určena pouze pro použití v interiéru.
- Nabíječku nepoužívejte venku a nevystavujte ji dešti, vlhkosti, kapalinám ani teplu.
- Udržujte nabíječku mimo dosah dětí.
- Nikdy nepoužívejte nabíječku, pokud zjistíte jakékoli poškození.

NEMANIPULUJTE s nabíječkou když máte mokré ruce.

NEMANIPULUJTE během nabíjení s vysavačem a nabíječkou mokráma rukama a bez obuvi.

- Pokud nabíječku nepoužíváte, odpojte ji od napájení.
- Pokud je napájecí kabel poškozený, musí být vyměněn výrobcem nebo jeho servisním zástupcem nebo podobně kvalifikovanou osobou, aby se předešlo případnému riziku zranění.
- Před nabíjením se ujistěte, že jsou vysavač a nabíječka zcela suché.

POZOR!

- Tento vysavač je určen pouze pro použití pod vodou, nikoli jako univerzální vysavač.
- Nepokoušejte se jej použít k čištění čehokoli jiného než vašeho bazénu/vířivé vany.
- Používejte originální příslušenství dodané s tímto výrobkem.
- Nedoporučuje se používat tento čistič současně s jiným čističem.
- S tímto výrobkem neluxujte ostré předměty, mohly by poškodit vysavač a filtr.
- Vysavač nabíjete na čistém a suchém místě s dobrým větráním.
- Pokud vysavač nebudete delší dobu používat, odpojte jej od nabíječky a pomocí suchého hadříku vyčistěte a vysušte vysavač a příslušenství.
- Vysavač skladujte na dobře větraném místě mimo dosah slunečního světla, dětí, tepla, zdrojů vznícení a chemikálií.
- Nikdy nenechávejte vysavač zapojený do el. zásuvky během dlouhodobého skladování.
- Vysavač dobijte každé tři měsíce.
- Pokud průhlednou část těla vysavače nepoužíváte, měli byste ji sundat.

Výše uvedená varování a upozornění nejsou zamýšlena tak, aby zahrnovala všechny možné případy rizik a/nebo vážných zranění. Majitelé bazénů/vířivé vany by měli při provozu vysavače vždy dbát zvýšené opatrnosti a zdravého rozumu.

SEZNAM DÍLŮ VYSAVAČE NETSPA

2 SEZNAM DÍLŮ VYSAVAČE NETSPA

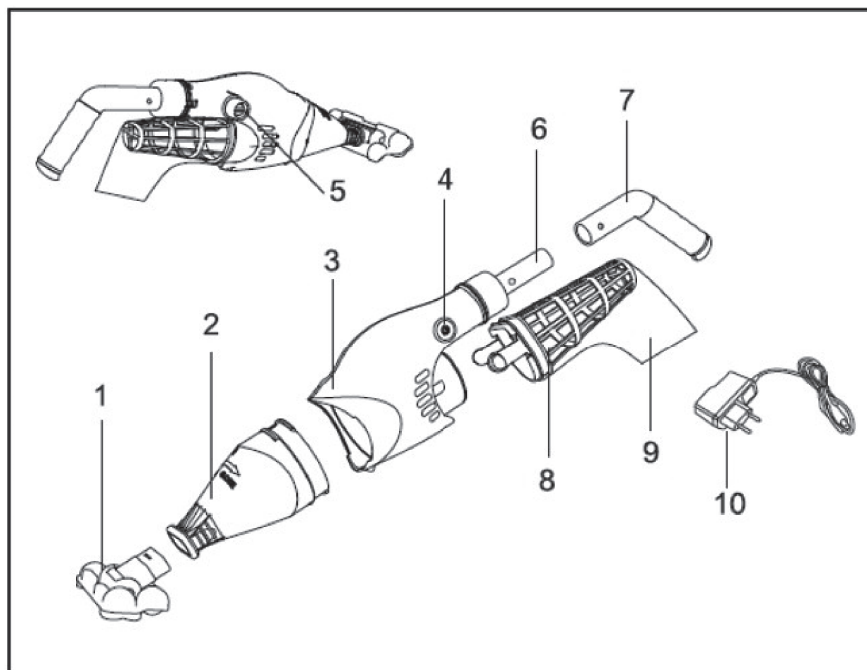

1. otočná část sací hlavy
2. průhledná část sací hlavy
3. tělo vysavače
4. tlačítko Zap/Vyp
5. nabíjecí rotátor a nabíjecí otvor
6. konektor rukojeti
7. rukojeť
8. filtrační koš
9. filtrační sáček
10. nabíječka

Lithiové dobíjecí baterie: 11,1 V/2,0 Ah/24 W

Nabíjecí napětí: 12,6 V/1 000 mAh

ZPŮSOB POUŽITÍ NABÍJEČKY

3 ZPŮSOB POUŽITÍ NABÍJEČKY

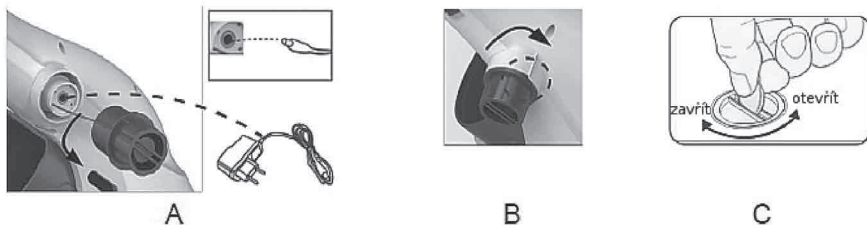

1. Jak je znázorněno na obrázku **A**, odpojte regulátor nabíječky.
Poznámka: Regulátor a tělo nabíječky spojuje pružné lanko. **NEVYTAHUJTE** regulátor ani za něj netahejte, aby nedošlo k prasknutí lanka.
2. Zasuňte zástrčku jednoho konce nabíječky, indikátor zezelená.
3. Zasuňte zástrčku druhého konce nabíječky do automatického vysavače, indikátor zčervená.
4. Doba nabíjení je přibližně 3 hodiny a po dokončení nabíjení indikátor zezelená.
5. Odpojte nabíječku od automatického vysavače a poté odpojte nabíječku od napájení.
6. Regulátor nabíječky a její tělo musí být znovu dotaženy (jak je vyobrazeno na obrázku **B**), aby se zajistilo, že nedojde k úniku elektřiny.
Poznámka: Lanko musí být nasazeno do regulátoru nabíječky prstem, zatímco regulátor utahujete.
7. Nyní můžete vysavač normálně používat podle pokynů.

VAROVÁNÍ!

- Nabíjení se musí provádět v interiéru, na dobře větraném místě mimo sluneční světlo, dosah dětí, tepelné zdroje a zdroje hoření.
- Nikdy nepoužívejte nabíječku, pokud na ní zjistíte jakékoli poškození.
- Používejte pouze originální nabíječku, která je součástí dodávky.
- Před nastavením se ujistěte, že jsou vysavač a nabíječka čisté a suché.

POZOR!

Po nabití nasad'te nabíjecí kryt. Umístění vysavače do vody bez nasazení nabíjecího krytu zruší vaši záruku.

Poznámka: Vysavač nabijte 3 hodiny před prvním použitím. Vysavač lze normálně používat 45 až 60 minut po úplném nabití.

4 SESTAVENÍ

4.1 Sestavení obecně

Chcete-li sestavit části 2 a 3, musíte zarovnat každou část ve směru šipek, část 2 vložit do části 3 a poté otočit z otevřené do zavřené polohy (viz. obrázek).

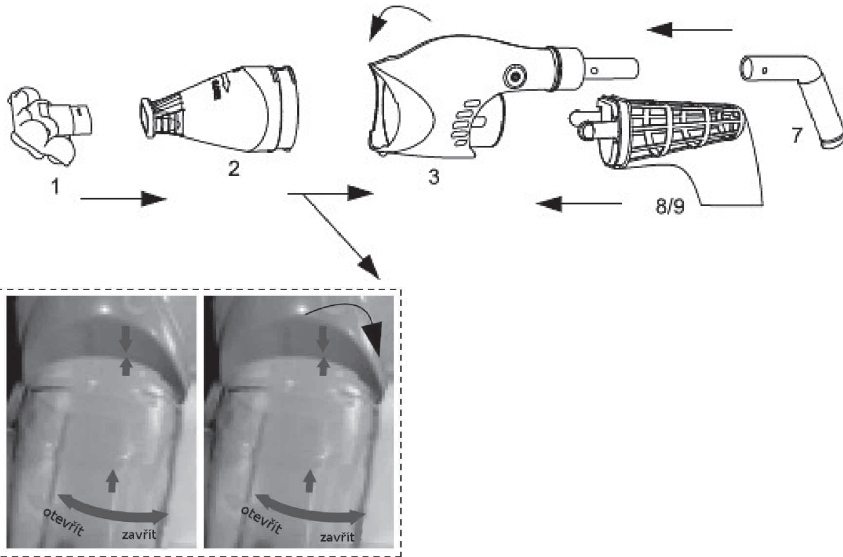

4.2 Sestavení rukojeti

Vložte držadlo do vysavače, jak je znázorněno na obrázku, dokud boční kolíky na držadle nezapadnou do uzamykacích otvorů držadla. Chcete-li rukojeť uvolnit, současně stiskněte dva boční kolíky a vytáhněte rukojeť.

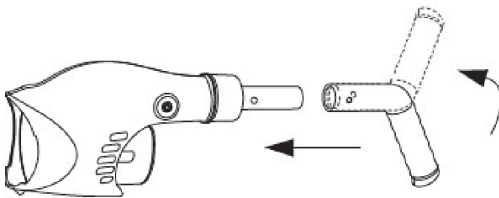

SESTAVENÍ/ČIŠTĚNÍ

4.3 Sestavení teleskopické tyče

Zasuňte konec teleskopické tyče do čističe podle obrázku, dokud boční čepy nezapadnou do uzamykacích otvorů. Chcete-li teleskopickou tyč uvolnit, stiskněte současně oba boční čepy a tyč vytáhněte.

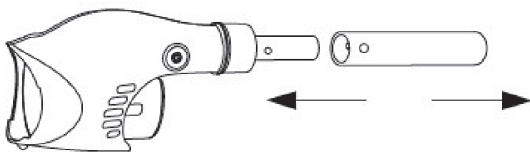

4.4 Sestavení sací hlavy

Pevně vložte sací hlavu přímo do sacího otvoru vysavače. K vysávání malých oblázků a listů se doporučuje použít sací hlavu **(obr. A)**. U kamenů a jiných větších kousků smetí by měla být odstraněna sací hlava **(obr. B)**. Kartáče na sací hlavě lze vyjmout vytažením přímo z hlavy. U vinylových, liniových a sklolaminátových bazénů se doporučuje ponechat kartáče na sací hlavě, aby nedošlo k poškození povrchu vašeho bazénu.

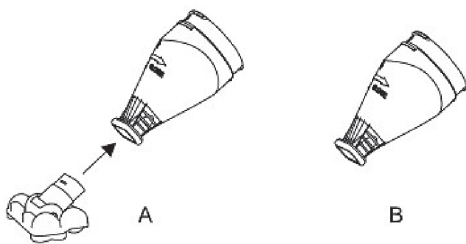

5 ČIŠTĚNÍ

Čištění vysavače po jeho použití

VAROVÁNÍ: Při údržbě vysavače se ujistěte, že je vysavač vypnutý.

Čištění hlavové části

Sundejte průhledné tělo elektrického čističe (ve směru OTEVŘÍT/ZAVŘÍT otočte ve směru OTEVŘÍT o 90 stupňů), odstraňte odpad z průhledného těla a poté je vyčistěte. (obrazový doprovod na straně 9)

ČIŠTĚNÍ/SESTAVENÍ A VÝMĚNA BATERIE

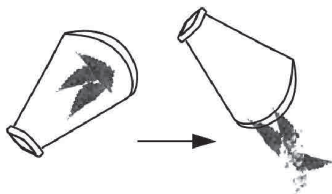

Čištění filtračního sáčku

1. Vyměňte zadní část filtračního sáčku a vyměňte filtrační sáček, odstraňte odpad a poté vyčistěte filtrační sáček.
2. Vytáhněte koš a filtrační sáček ze zadní části vysavače.
3. Vyměňte filtrační sáček z filtračního koše.
4. Vyčistěte filtrační sáček a filtrační koš.

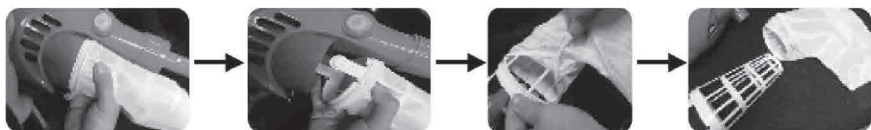

6 SESTAVENÍ A VÝMĚNA BATERIE

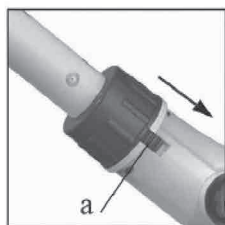

A

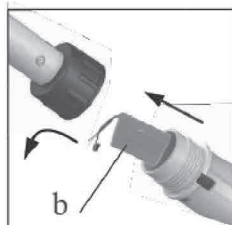

B

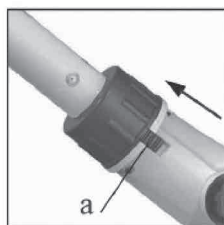

C

1. Stiskněte tlačítko „a“ dopředu ve směru šipky, dokud nezapadne do štěrbině konektoru. (Jak ukazuje obrázek **A**)
2. Držte tělo vysavače při odstranění konektoru a vyměňte použitou baterii z těla vysavače (jako „b“ na obrázku **B**) a vyměňte za novou baterii podle znaménka kladného a záporného pólu. (pokračování na straně 10)

ŘEŠENÍ PROBLÉMŮ/LIKVIDACE

3. Nasad'te konektor na tělo vysavače ve směru hodinových ručiček, dokud se tlačítko „a“ nezachytí ve slotu konektoru. (Jak ukazuje obrázek C).
4. Nyní můžete čistič používat podle pokynů normálně.

7 ŘEŠENÍ PROBLÉMŮ

PROBLÉM	MOŽNÁ PŘÍČINA	ŘEŠENÍ
vysavač nezachycuje smetí	baterie je vybitá	opět dobijte baterii. Plně nabitá baterie může fungovat po dobu 45–60 minut
	rotor je zaseknutý	vypněte vysavač a vizuálně zkontrolujte mezeru uprostřed čističe, abyste zjistili, zda není rotor zaseknutý
	rotor je rozbitý	pro výměnu rotoru kontaktujte poprodejní servis (kontakt na www.hanscraft.cz)
	filtrační sáček je plný	odpojte filtrační koš a vyjměte filtrační sáček a vyčistěte je oba
smetí uniká z průhledné části sací hlavy	měkká guma zadního rotoru je prasklá	měkká guma zadního rotoru slouží jako těsnění pro případ, že by odpad ve filtračním sáčku padal zpět do rotoru a krytu průhledné části sací hlavy
smetí uniká ze zadního filtračního sáčku	vložka filtru je poškozená	vyměňte vložku filtru
není možné dobít vysavač	baterie je vybitá	pro výměnu baterie kontaktujte poprodejní servisní službu (kontakt na www.hanscraft.cz)
	nabíječka nefunguje	pro výměnu nabíječky kontaktujte poprodejní servis (kontakt na www.hanscraft.cz) VAROVÁNÍ! Použití nesprávné nabíječky bude mít za následek poškození vysavače/baterie a ztrátu záruky.

8 LIKVIDACE

Likvidace baterie

Vaše dobíjecí bazénová vakuová baterie je lithiová baterie, kterou je třeba řádně zlikvidovat; pro informace se obraťte na příslušné sběrné místo.

VAROVÁNÍ!

- Nikdy se nepokoušejte baterii rozebírat.
- Při odpojování lithiové baterie z vysavače odstraňte všechny osobní věci, jako jsou prsteny, náramky, náhrdelníky a hodinky.

- Baterie může produkovat zkratový proud dostatečně vysoký na přivaření prstenu (nebo podobného předmětu) na kov, což způsobí vážné popáleniny.
- Při vyjímání baterie používejte úplnou ochranu očí, rukavice a ochranný oděv.
- Dbejte na to, abyste se nedotýkali všech vodičů dohromady a nedovolte jim, aby se dotýkaly jakýchkoli kovových předmětů, což by mohlo způsobit jiskření a/nebo zkratování baterie.
- V blízkosti vysavače nikdy nekuřte a nedovolte přeskočení jiskry nebo vznícení plamene. Baterie mohou vytvářet plyny, které by se mohly vznítit.
- Baterii vysavače nevystavujte ohni ani silnému teplu, protože by to mohlo způsobit výbuch.

POZOR!

- Pokud dojde k úniku obsahu baterie, vyhněte se kontaktu s unikající kyselinou a vložte poškozenou baterii do plastového sáčku.
- Pokud se kyselina dostane do styku s pokožkou a oděvem, okamžitě omyjte velkým množstvím mýdla a vody.
- Pokud se kyselina dostane do kontaktu s očima, okamžitě oko vypláchněte tekoucí studenou vodou po dobu nejméně 15 minut. Okamžitě vyhledejte lékařskou pomoc!
- Tento produkt obsahuje recyklovatelné materiály a nesmí být proto likvidován s běžným komunálním odpadem.
- Na způsob likvidace se prosím informujte ve sběrných místech ve vašem okolí nebo u vašeho autorizovaného prodejce.



Důležité

Nevracejte výrobek na sklad do továrny.
Kontaktujte svého přímého prodejce.

Vyhrazujeme si právo změnit všechny nebo některé obsahy jednotlivých článků nebo obsahu celého tohoto dokumentu bez předchozího upozornění.

HANSCRAFT[®]
your life idea

HANSCRAFT, s. r. o.

Bečovská 939

104 00 Praha 10-Uhřetěves

CZECH REPUBLIC

www.HANSCRAFT.cz

