



PARRA21

saunová kamna na dřevo (oboustranné přikládání)
uživatelský manuál

UPOZORNĚNÍ	3
TECHNICKÉ PARAMETRY	3
INSTALACE A ZALOŽENÍ SAUNOVÝCH KAMEN	6
Před instalací	6
Velikost sauny	6
Umístění	6
Kouřovod	6
Dvířka kamen	7
Bezpečnostní vzdálenosti	7
Ochrana stěn	7
Ochrana podlahy	7
Kameny do kamen	8
Ventilace	8
Palivo	8
Vytápění	8
Voda na napařování	9
ČIŠTĚNÍ A ÚDRŽBA	9
INSTALACE	9
BEZPEČNOSTNÍ POKYNY	10
ZÁRUKA	10
MINIMÁLNÍ BEZPEČNOSTNÍ VZDÁLENOSTI	11



Přečtěte si tento manuál
pro dodatečné důležité
informace.

NÁVOD K INSTALACI, POUŽÍVÁNÍ A ÚDRŽBĚ saunových KRBOVÝCH KAMEN PARRA

Blahopřejeme vám k vynikajícímu výběru saunových kamen! Saunová kamna PARRA jsou vysoce kvalitní, tradiční finský výrobek, který vám při správném používání a péči bude dlouho sloužit. Tento návod popisuje instalaci, používání a údržbu kamen. Před použitím kamen si návod pečlivě přečtěte a uschovejte si jej pro další použití.

Kamna PARRA jsou krbová kamna určená k vytápění sauny. Nejsou určena k trvalému vytápění celé budovy. V saunových kamnech PARRA lze spalovat pouze dřevo.

UPOZORNĚNÍ !

V kouřovodu kamen Parra nesmíte spalovat dřevo, ale veškerý hořlavý materiál musí být v topeništi na horním roštu.

! Krbová kamna Parra jsou určena k vytápění sauny. Nejsou určena ke kontinuálnímu vytápění celé budovy.

! V krbových kamnech Parra se smí spalovat pouze dřevo.

! Dvířka krbových kamen musí být zavřená, aby se zabránilo úniku kouře při zapalování, přikládání dřeva a vynášení popela.

! Části kamen, zejména jejich vnější povrchy, jsou při používání horké. Nezapomeňte být opatrní v blízkosti horkých povrchů.

! Provádění změn na kamnech je zakázáno.

! Před instalací kamen se ujistěte, že jsou splněny všechny požadavky na bezpečnostní vzdálenosti pro instalace.

! Nezapomeňte před prvním zatopením odstranit všechny ochranné plasty.

! Nastavovací nožičky kamen používejte za všech podmínek a na všech podkladech, protože zvyšují cirkulaci vzduchu pod kamny a udržují plošinu suchou.

! Dbejte na dostatečné větrání a odvětrávání sauny, prodloužíte tak životnost kamen i sauny.

Technické parametry

tabulka č.1

Krbová kamna P21	
Objem sauny	8–21 m ³
Připojovací průměr kouřovodu	143 mm
Výška připojení kouřovodu směrem nahoru	702 mm
Požadovaná teplotní třída komínového průduchu	T600
Minimální velikost náhradního vzduchového otvoru v saunové místnosti	Ø100 mm

TECHNICKÉ PARAMETRY

Výška	690 mm
Šířka	430 mm
Hloubka	490 mm
Maximální délka palivového dřeva	35 cm
Průměr palivového dřeva	10–15 cm
Přibližné množství kamenů	35 kg
Průměr kamene	8–12 cm
Hmotnost krbu	56 kg
Ohřívač vody / objem (VOLITELNĚ)	komínová nádoba 30 l
Skleněná dvířka krbu	*
Nastavitelné nohy	*



Výška komínové přípojky

Výšky komínových výstupů modelů kamen Parra jsou uvedeny v tabulce 1 a na obrázku výše (velikost B). Vliv volitelných předmětů instalovaných na horní části kamen na výšku komínového konektoru je uveden v tabulce 2.

Tabulka č.2: Vliv příslušenství Parra na výšku komínové přípojky

Doplňky	Přidejte k výšce komínové přípojky
Ohřívač vody VS 30	525 mm
Kouřovod s úhlem 65°	246 mm (do středu potrubí)
90° úhlový kouřovod	177 mm (do středu potrubí)
25 cm kouřovod	přibližně 200 mm
75 cm kouřovod	přibližně 200 mm

CE značení tabulka č.3: CE značení

	 <p>Teuvan Keitintehtas Oy, Keitintehtaantie 29, 64700 Teuva, Finland Keitintehtaantie 29, 64700 Teuva, Finland</p>	
Základní charakteristika	Úroveň výkonnosti	Harmonizované technické specifikace
	Krbová kamna Para 21	
Požární bezpečnost (riziko vzpanutí)	schváleno	EN 15821 2010
Bezpečnostní vzdálenosti :		
K zadní straně a k bočním stranám	25 cm	
Směrem nahoru	25 cm	
Emise spalin	schváleno	
Povrchová teplota	schváleno	
Uvolňování škodlivých látek	NPD	
Čistitelnost	schváleno	
Teplot plynu v kouřovodu	464°C	
Mechanická síla	schváleno	
Produkce tepla a výkon	schváleno	
Emise oxidu uhelnatého s 13% kyslíku	0,36%	
Celkový koeficient výkonnosti	62,00%	
Tah kouřovodu	12Pa	
Produkce tepla do prostoru místnosti	16kW	
Dávka paliva	5+3,8=8,8kg	
Dlouhá životnost	schváleno	

INSTALACE A ZALOŽENÍ SAUNOVÝCH KAMEN

INSTALACE A ZALOŽENÍ SAUNOVÝCH KAMEN

Při instalaci krbových kamen je třeba dodržovat všechny místní předpisy, včetně předpisů s odkazem na místní a evropské normy.

Před instalací

Odstraňte veškerý obalový materiál a ochranný plast. Lesklé, nerezové díly (ozdobné lišty, vnější strana dvířek kamen, vnější povrchy nerezových modelů) mohou mít tenkou ochrannou vrstvu, kterou je třeba rovněž zcela odstranit. Fólie musí být odstraněna také v případě, že jsou kamna při skladování vystavena slunečnímu záření, protože sluneční záření může ztížit její odstranění.

Před vložením kamen do saunových kamen je zahřejte, abyste odstranili ochranné prostředky. Zajistěte při tom dostatečné větrání. Doporučujeme provést první zatopení venku s neizolovaným spojovacím kanálem připevněným ke kamnům, aby se dosáhlo průvanu.

Velikost sauny

Saunová kamna PARRA lze instalovat v saunové místnosti, jejíž velikost odpovídá velikosti uvedené v technických specifikacích. Pečlivě vyberte model saunových kamen, protože při volbě velikosti kamen je třeba zohlednit vlastnosti, které ovlivňují vytápění saunové místnosti. Saunová kamna s nedostatečným výkonem musí být vytápěna déle a silněji, čímž se zkracuje jejich životnost. Pokud je sauna vyrobená ze dřeva, ale není zateplena a používá se v zimě, je výpočtový objem saunové místnosti skutečná velikost vynásobená 1,5. V případě, že je sauna vyrobená ze dřeva, ale není zateplena, je výpočtový objem saunové místnosti vynásobený 1,5. Za každý nevyzděný metr čtvereční kamenné stěny připočtete k výpočtovému prostoru 1,2 metru krychlového. Podobně každý čtvereční metr plochy dveří nebo oken zvětší výpočtový prostor o 1,2 metru krychlového. Kamna zvolte podle výpočtového prostoru, kterého dosáhnete pomocí těchto pravidel.

Umístění

Kamna instalujte na rovnou, nepohyblivou, stabilní a nehořlavou plochu. Nosnost podlahy musí být dostatečná s ohledem na hmotnost kamen, případného ohřívače vody a kouřovodu. Pomocí nastavitelných nožiček (volitelně) doladte polohu kamen a zajistěte, aby byla kamna stabilně v rovině a nekývala se. Nastavitelné nožičky se připevňují k přírubám ve spodní části těla kamen. Výšku nastavíte otáčením spodních matic. Nohu zajistěte na místě matic připevněnou nad přírubou.

Kouřovod

Kamna PARRA se připojují ke kouřovodu PARRA s označením CE, ke komínu PARRA nebo ke kouřovodu, který je v souladu se stavebními předpisy. Tepelná třída kouřovodu musí být minimálně T600 a musí být odolný proti požáru komína.

Kamna PARRA nejsou vhodná pro instalaci do společného kouřovodu.

Volitelně je k dispozici 30litrový ohřívač vody instalovaný nad kamny na kouřovodu. V tomto případě uzavřete zadní přípojku.

Kamna připojte ke kouřovodu samostatně dodávaným úhlovým nebo přímým kouřovodem. Modely se zadním přípojovacím otvorem lze ke kouřovodu připojit také pomocí samostatně dodávaného zadního přípojovacího kanálu. U těchto modelů uzavřete druhý přípojovací otvor dodaným krytem. V případě zděného kouřovodu dbejte na to, abyste kouřovod nezakrývali pomocí přípojovacího kanálu. Mezeru mezi kouřovodem a přípojovacím kanálem můžete izolovat vhodnou maltou nebo nehořlavou a žáruvzdornou minerální vatou (minimální objemová hmotnost 100 kg/m³).

INSTALACE A ZALOŽENÍ SAUNOVÝCH KAMEN

Dvířka kamen

Dvířka topeniště kamen Parra jsou při přepravě zabalena uvnitř topeniště. Čep závěsu je na místě v přírubách závěsu tělesa. Dvířka instalujte tak, aby příruby závěsu na tělese kamen zůstaly uvnitř přírub dvířek. Podrobnosti viz obrázek 2.

Dvířka lze instalovat pro pravou nebo levou ruku.

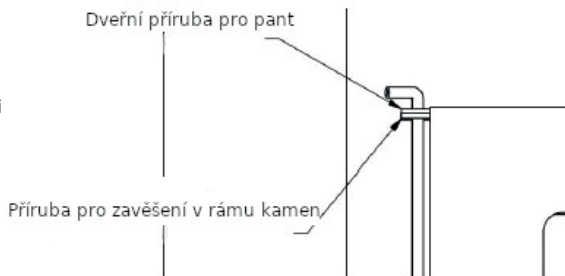

Obrázek 2: Závěs dvířek kamen

Bezpečnostní vzdálenosti

Tabulka 4: BEZPEČNOSTNÍ VZDÁLENOSTI (viz obrázky na poslední straně)

	Parra 21
Bezpečnostní vzdálenosti hořlavých materiálů	
- boční strany	250 mm *)
- zadní strana	250 mm *)
- přední strana	500 mm
- nad kamny	1,150 mm
Minimální vzdálenost (vzduchová mezera) od nehořlavých stěn	50 mm

*) Lze snížit na 100 mm pomocí volitelné ochranné stěny kamen Parra. V takovém případě je zapotřebí také připojit tepelně vyzařovací štít kanálu.

***) Vyžaduje použití tepelného štítu určeného pro saunová kamna.

Ochrana stěn

Bezpečnostní vzdálenosti za kamny a po jejich stranách lze v případě potřeby zmenšit pomocí volitelných ochranných stěn kamen Parra. To umožňuje snížit bezpečnostní vzdálenost na 100 mm po stranách a za kamny. Vzdálenost od stěny budovy a od vnějšího povrchu kamen k ochranné stěně musí být minimálně 30 mm, aby byla umožněna cirkulace vzduchu. Při použití ochranných stěn musí být neizolované připojovací potrubí ke kouřovodu chráněno tepelným štítem Parra. S tepelně radiačním štítem se bezpečná vzdálenost neizolovaného připojovacího potrubí ke stěně sníží na 150.

Ochrana podlahy

Kamna lze instalovat přímo na betonovou podlahu s tloušťkou betonu alespoň 60 mm, pokud se v podlahových konstrukcích pod kamny nenacházejí části náchylné na přehřátí, jako jsou elektrické rozvody nebo potrubí. Je třeba zabránit škodlivému zahřívání konstrukční části pod saunovými kamny. Malta, lepidlo a vodní izolace kachlové podlahy bez stínění neodolají tepelnému záření z kamen. Doporučujeme použít volitelnou stínící plošinu saunových kamen Parra, která chrání spodní konstrukce. Používejte nastavitelná kamna v sauně s nožkami i se štítovou plošinou. Nastavitelné nožičky kamna zvedají, čímž zlepšují cirkulaci vzduchu pod nimi, a díky tomu štítová plošina i sauna po saunování rychleji vysychají. Pečlivě dodržujte požární předpisy.

INSTALACE A ZALOŽENÍ SAUNOVÝCH KAMEN

Při instalaci na hořlavou podlahu je nutné použít ochrannou plošinu kamen Parra nebo odpovídající ochranný štít. Podlahová plocha pro štít před kamny musí sahat nejméně 100 mm od bočních stran dvířek a nejméně 400 mm před ně. Tuto plochu v případě potřeby chraňte štítovou deskou o rozměrech 450 x 280 x 6 mm (volitelně), která se připevní napevno k podlaze a plošině kamen.

Kameny do kamen

Doporučené kameny do kamen jsou peridotitové nebo olivinové diabasové kameny o průměru 8-15 cm. Kameny je třeba před použitím umýt. Kameny pokládejte tak, abyste ty největší položili na dno s největším povrchem kamene proti ocelovému povrchu kamen. Kameny umístěte do bočních kapes a velkoryse, přibližně 10-15 cm, nad středový kanál. Přiměřené množství kamenů zaručuje dobrou saunovou lázeň. Při pokládání kamenů dbejte na to, aby dvířka vymetacích otvorů zůstala na svém místě.

Ventilace

Ujistěte se, že je větrání v sauně uspořádáno tak, aby byl zajištěn dostatek přiváděného vzduchu pro spalování a aby byl vzduch v sauně čerstvý a měl dostatečné množství kyslíku pro saunování. Úkolem větrání je také odvádět vlhkost z místnosti po saunování.

Pro přívod vzduchu připojte v blízkosti kamen potrubí pro přívod čerstvého vzduchu o průměru 100 mm. Mřížky pro přívod vzduchu do sauny musí být umístěny tak, aby se snadno neucpaly. Při spalování se spotřebuje velké množství vzduchu a přirozené větrání bude v sauně na dřevo dobře fungovat, dokud bude v kamnech hořet oheň. Pokud je prostor sauny vybaven mechanickou ventilací, může být potrubí pro přívod vzduchu umístěno i nad kamny. V takovém případě instalujte odtahové vzduchové potrubí ve spodní části sauny, nejlépe na protilehlé stěně. Vzduch lze odvádět také z umývárny, v takovém případě je třeba ponechat mezi saunou a umývárnou mezeru pod dveřmi o šířce alespoň 8 cm. Při použití mechanického větrání/odtahového ventilátoru se ujistěte, že nezpůsobí v místnosti sauny nadměrný podtlak, který by mohl snížit tah v kamnech a ztížit jejich vytápění.

Nainstalujte ventilační ventil na strop sauny nebo na horní část stěny. Během saunování jej nechte zavřený a poté jej otevřete, abyste saunu vysušili. Dostatečné větrání po saunování je nezbytné pro zajištění dlouhé životnosti kamen a sauny.

Palivo

Palivem kamen PARRA je pouze přírodní štípané dřevo. Rozměry jsou uvedeny v tabulce 1. Množství palivového dřeva použitého k vytápění kamen nebo při přikládání dřeva je uvedeno v tabulce 3. Při přikládání dřeva dbejte na to, abyste kamna nenaplnili až po horní okraj plnicího otvoru. Hodnoty výkonu uvedené v tabulce platí pro březové palivové dřevo. Lze použít i jiné dřevo. Abyste dosáhli dobrého spalování, dbejte na to, aby bylo palivové dřevo suché.

K vytápění kamen PARRA nepoužívejte materiály s vysokou výhřevností, jako jsou brikety, uhlí, plasty nebo tekutá paliva. Jsou výslovně v rozporu s doporučeními.

V blízkosti kamen PARRA můžete skladovat množství dřeva vhodné pro několik použití. Dřevo musí být umístěno tak, aby jeho teplota nepřesáhla 80 °C.

Vytápění

Před samotným zatopením otevřete případnou klapku kouřovodu a vysypte popelník kamen. K zapálení používejte malé, suché klacíky. Poté pomocí zásobníku na popel upravte tah. V počátečních fázích topení může být zásobník na popel dokořán. Při topení může být popelník otevřený až po omezovač 25 mm. Pokud popelník otevřete, dbejte na to, aby se kamna příliš nerozpálila. Malý průvan sníží množství potřebného dřeva, ale také prodlouží dobu potřebnou k rozezhřátí sauny. Obvykle stačí jedna plná dřeva k vytopení sauny. Poté přidejte množství většího dřeva, které je nutné k udržení hoření během saunování.

Ujistěte se, že jsou mřížky přívodu vzduchu čisté a otevřené.

Pokud byla sauna delší dobu nepoužívaná, ujistěte se, že je kouřovod v pořádku a otevřený, než zapálíte oheň. Při studeném kouřovodu a za určitých povětrnostních podmínek bude tah špatný. V takovém případě ryzdělte oheň malým množstvím dřeva. Při rozdělování ohně může pomoci zavření dveří nebo oken sauny.

Voda na napařování

Voda, kterou nalijete na kamna, musí být vhodná pro domácí použití. Nečistoty a minerály ve vodě, jako je zemina, železo a sůl, snižují životnost kamen.

ČIŠTĚNÍ A ÚDRŽBA

Popelník vyprázdněte nejlépe po saunování, jakmile je oheň řádně uhašen, a rozhodně před dalším saunováním. Z topeniště rovněž odstraňte uvolněný popel. Popel v topeništi narušuje cirkulaci vzduchu, což zkracuje životnost kamen. K vysypávání popela z kamen používejte kbelík na popel nebo jiné vhodné místo a dbejte na to, aby horký popel nepředstavoval nebezpečí požáru.

Ujistěte se, že je stolek na popel neporušený a na svém místě, podepřený držáky.

Kamna, připojovací kanál a kouřovod je nutné pravidelně čistit a vymetat v souladu s předpisy. To je velmi důležité zejména v případě, že kamna nebyla delší dobu používána. V souvislosti se zmetáním je třeba čistit kouřovody kamen PARRA vymetacím otvorem na horní straně kamen. Kouřovody kamen jsou poměrně vysoké, což znamená, že malé množství sazí nebude mít zásadní vliv na vytápění kamen. Ujistěte se také, že je kryt vymetacího otvoru (a kryt alternativního konektoru kouřovodu) správně nasazen. V souvislosti s vymetáním zkontrolujte kamna a odstraňte zašlé kameny. Odstraněné kameny nahraďte novými.

Kamna PARRA můžete zvenku umýt vodou a mýdlem a osušit měkkým hadříkem.

Pravidelný servis kamen musí provádět kvalifikovaná osoba. Používejte pouze originální náhradní díly PARRA.

INSTALACE

Před instalací se ujistěte o nosnosti instalované stěny, na které má být vyříznut instalační otvor pro krbová kamna. Odstraňte krycí desku s arkýřovými dvířky a izolační rám. Vyměřte ve stěně otvor pro izolační rám. Krbová kamna lze instalovat na stěnu o maximální tloušťce 140 mm. Materiál stěny může být dřevěný nebo z kamene. Před instalací kamen nainstalujte na místo ochranné stěny kamen a zatlačte kamna na místo ze strany saunové místnosti. Dbejte na to, aby ochranné vzdálenosti mezi kamny a konstrukcemi při instalaci byly dostatečné. Izolační rám instalujte tak, aby byl izolační rám rovný ("v jedné linii") s okrajem tunelu a aby povrch izolace směřoval do přilehlého prostoru. Připevněte krycí desku kamen na místo v tunelu pomocí šroubů se zápustnou hlavou M5x10 (4 ks) a ke stěně pomocí šroubů dodaných s dodávkou. Při instalaci na kamennou stěnu je nutné použít nylonové hmoždinky ve spojení se šrouby.

Krbová kamna - instalace skrz otvor v dřevěné stěně:

šířka 420 mm

výška 380 mm

Výška ze spodní úrovně kamen do středu průchozího otvoru je 270 mm.

Zkontrolujte prosím, jestli výška ochranné základny je mezi 60 – 70 mm v závislosti na nastavení

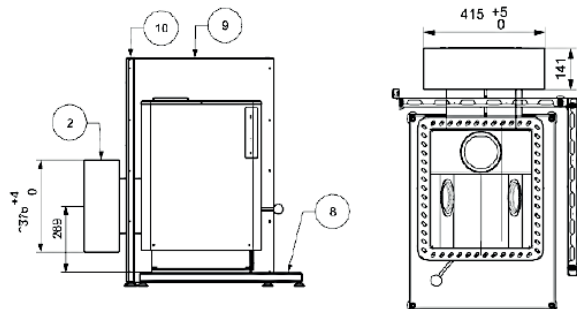

Číslo odpovídající číslům komponentů kamen

2. Izolační rám pro dřevěnou stěnu

8. Ochranná základna pro krbová kamna

9. Pevná ochranná stěna kamen

10. Ochranná stěna kamen s otvorem pro kamna

BEZPEČNOSTNÍ POKYNY / ZÁRUKA

Rozměry pro výřez otvoru:

šířka 318 mm

výška 280 mm

Výška ze spodní úrovně kamen do středu průchozího otvoru je 270 mm.

Zkontrolujte prosím, jestli výška ochranné základny je mezi 60 – 70 mm v závislosti na nastavení

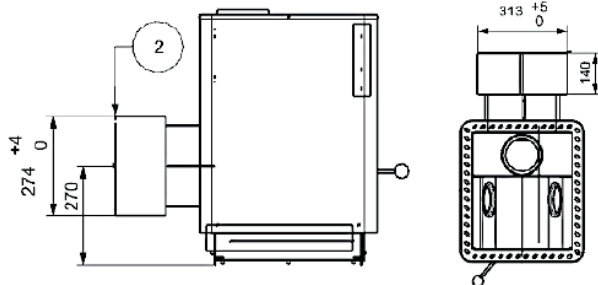

2. Izolační rám pro dřevěnou stěnu

BEZPEČNOSTNÍ POKYNY

Kamna se při používání velmi zahřívají. Jeho povrchy budou horké. Berte to v úvahu, když se budete pohybovat v blízkosti kamen a používat je. V bezpečné vzdálenosti od kamen nenechávejte hořlavé materiály. Nikdy nezakrývejte kamna ani větrací otvory v jejich tělese.

V případě požáru v komíně uzavřete regulátor vzduchu (popelník) a klapku kouřovodu, pokud je instalována. Dvířka topeniště nechte zavřená. Obráťte se na místní úřad pro požární ochranu. Požár nehasťte vodou. Před dalším topením musí kamna a kouřovod po požáru v komíně zkontrolovat pracovník, který provede kontrolu. Abyste předešli požáru komína, nepamenejte pravidelně vymetat a pro hoření použijte pouze suché dřevo s dostatečným tahem.

POZOR! Požáry v komíně, a to i uhašené, je třeba vždy nahlásit úřadu pro požární ochranu.

ZÁRUKA

Na saunová kamna PARRA se vztahuje jednoletá záruka od data dodání. Záruka platí pouze ve Finsku. Záruka se vztahuje pouze na kvalitu zpracování a materiály. Záruka se nevztahuje na náklady na dopravu, instalaci, opotřebení, závady vzniklé používáním v rozporu s návodem k obsluze ani na jiné výdaje. Výrobce případné chyby odstraní buď opravou vadného dílu, nebo dodáním nového. Výrobce v žádném případě neodpovídá za nepřímé nebo následné škody. Další informace o záručních podmínkách naleznete na našich webových stránkách www.parrasauna.fi.

Výrobek, sériové číslo.....

Zkontrolováno.....

Část	Popis
typový štítek	spodní část pravé strany kamen
popelový panel	na svém místě
popelník	na svém místě
dvířka	uvnitř ohniště
čep závěsu	přilepený na dno popelníku
návod k obsluze	uvnitř ohniště
uzávěr kouřové přípojky	uvnitř ohniště
nastavitelné nožky	uvnitř ohniště
zadní přípojovací kanál	uvnitř ohniště

MINIMÁLNÍ BEZPEČNOSTNÍ VZDÁLENOSTI

MINIMÁLNÍ BEZPEČNOSTNÍ VZDÁLENOSTI KAMEN PARRA

Bezpečnostní vzdálenost kamen Parra 14, 21, 28 a Q20 k **hořlavým** materiálům bez ochranných stěn

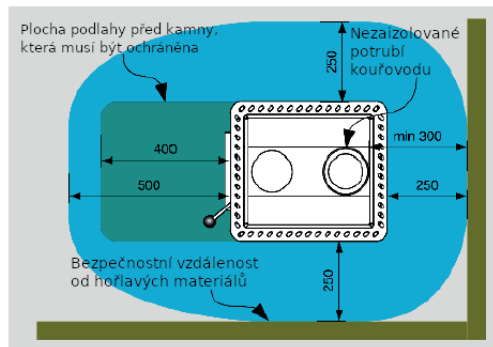

Bezpečnostní vzdálenost kamen Parra 14, 21, 28 a Q20 k **nehořlavým** materiálům bez ochranných stěn

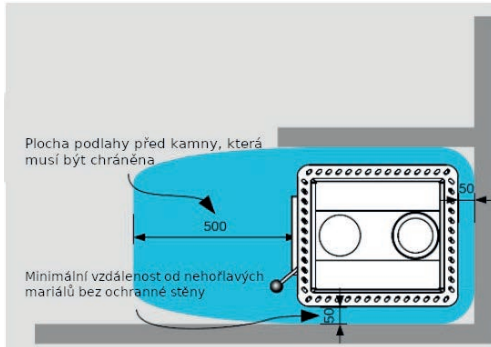

Všechna kamna Parra jsou v bezpečné vzdálenosti od **hořlavých** materiálů s dvourstevnými ochrannými stěnami.

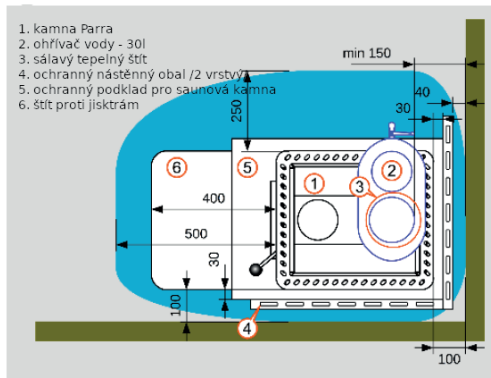

HANSCRAFT[®]
european spa producer

HANSCRAFT, s. r. o.

Bečovská 939

104 00 Praha 10-Uhřetěves

CZECH REPUBLIC

www.HANSCRAFT.cz