

Future Foresee  
**A80-1** Masážní křeslo  
**UŽIVATELSKÝ MANUÁL**



A80-1



## **Masážní křeslo**

Děkujeme Vám za zakoupení tohoto produktu. Přečtěte si pozorně tento manuál, abyste věděli, jak správně používat tento výrobek. Věnujte zvláštní pozornost bezpečnostním doporučením a uschovejte tento manuál pro budoucí použití.

*Poznámka: Naše společnost si vyhrazuje právo aktualizovat design a popis tohoto produktu bez dalšího upozornění. Informujte se o aktuální barvě tohoto produktu.*

## **OBSAH**

Bezpečnost a údržba.....	3
Názvy a funkce komponentů.....	5
Funkce.....	6
Způsob použití.....	7
1. Standardní funkce.....	7
1.1. Ruční ovladač LCD pro ovládání masážního křesla.....	8
1.2. Zapnutí hlavního zdroje napájení.....	9
1.3. Zahájení masáže.....	9
1.4. Vypnutí napájení a dokončení masáže.....	13
2. iPhone nebo Android operační systém pro ovládání masážního křesla.....	14
2.1. Příprava před zahájením provozu.....	14
2.2. Zapnutí masážního křesla.....	15
2.3. Funkce ovládání masáže.....	16
2.4. Upravení polohy rámu opěradla a opěrky lýtky.....	23
2.5. Nastavení.....	24
2.6. Stažení aplikace.....	24
2.7. Bezdrátové ovládání hudebního přehrávače přes Bluetooth.....	26
2.8. Konec masáže, vypnutí.....	26
Pokyny k montáži loketní opěrky.....	26
Demontáž a použití hlavového a zádového polštáře.....	28
Ochrana podlahy.....	28
Přesouvání křesla.....	29
Specifikace produktu.....	29

## Důležitá bezpečnostní upozornění

- Aby se předešlo úrazům, neměly by si děti a / nebo domácí mazlíčci hrát v okolí křesla, když je v provozu.
- Pokud se uživatel křesla necítí dobře, musí okamžitě přestat s masáží a křeslo vypnout.
- Pokud máte pocit, že křeslo nefunguje správně, vypněte hlavní vypínač a odpojte napájecí kabel. Okamžitě volejte naše oddělení technické podpory. Nepokoušejte se masážní křeslo rozebírat nebo opravovat
- Udržujte všechny části těla v dostatečné vzdálenosti od vnitřních mechanismů křesla.
- Přestaňte křeslo používat a ODPOJTE napájecí kabel, pokud je některá část textilního potahu roztržená nebo má díry způsobující odhalení mechanismů. Okamžitě kontaktujte technickou podporu.
- Uživatelé s nedávno chemicky ošetřenými vlasy nebo ti, kteří používají jakékoli lokální vlasové přípravky, by měli umístit ručník mezi vlasy a čalounění, z důvodu ochrany materiálu.
- Nedoporučuje se používat lidem mladším 16 let.
- Na případné škody způsobené při používání křesla lidmi vážícími přes 136 kg, se nevztahuje záruka.
- Nepoužívejte křeslo, pokud je opěrka zad překlomena a jsou odkryty masážní válečky.
- Použijte dobře uzemněný napájecí zdroj vhodný pro tento výrobek.
- Po použití nebo před čištěním odpojte el.zástrčku, aby nedošlo ke zranění nebo poškození.
- Používejte prosím tento výrobek v souladu s tímto manuálem.
- Nepoužívejte příslušenství, které není doporučeno.
- Nepoužívejte tento výrobek venku.
- Před použitím si prosím pečlivě přečtěte tento manuál.
- Doporučuje se maximální doba používání 20 minut.
- Při používání tohoto produktu prosím neusněte.
- Nepoužívejte jej, pokud jste opilí nebo se necítíte dobře.
- Nepoužívejte jej prosím do jedné hodiny po jídle.
- Nezesilujte příliš funkci masáže, aby nedošlo ke zranění.

## Použití ve vnějším prostředí

- Nepoužívejte křeslo za vysokých teplot nebo ve vlhkém prostředí.
- Nepoužívejte prosím křeslo v tepelném přechodu mezi horkým a chladným prostředím. Křeslo nejprve umístěte a používejte v prostředí s pokojovou teplotou.
- Nepoužívejte křeslo v prašném prostředí.
- Nepoužívejte křeslo tam, kde není dostatek místa pro použití nebo kde je špatné větrání.

## Osoby nevhodné pro používání křesla

Osoby s jakýmkoli dalšími zdravotními potížemi kromě těch, které jsou specifikovány níže, se musí před použitím masážního křesla poradit se svým lékařem:

- Osteoporóza
- Srdeční choroba
- Elektronické zařízení, jako je kardiostimulátor
- Horečka
- Těhotenství nebo ženy v menstruaci
- Poranění kůže nebo kožní onemocnění

- Duševní onemocnění
- Citlivost na teplo
- Nepravidelné zakřivení páteře nebo jiné abnormality páteře
- Maligní nádory

Další bezpečnostní informace:

- Nepoužívejte křeslo, pokud jste mokří
- Spotřebič má vyhřívaný povrch. Osoby necitlivé na teplo musí být při používání křesla opatrní.

## Bezpečnost

- Zkontrolujte hodnotu el.napětí, zda-li odpovídá specifikacím tohoto produktu.
- Nepoužívejte mokrou ruku k vytahování el. zástrčky.
- Dbejte na to, aby dovnitř tohoto výrobku nevnikla voda, aby nedošlo k úrazu elektrickým proudem nebo k jeho poškození.
- Nepoškozujte el.vodiče ani neupravujte el.obvod tohoto výrobku.
- K čištění elektrických částí, jako je vypínač a zástrčka, nepoužívejte vlhký hadřík.
- Nepřibližujte se k tomuto produktu při výpadku el. proudu, abyste předešli zranění při náhlém obnovení napájení.
- Tento spotřebič není určen k použití osobami (včetně dětí) se sníženými fyzickými, smyslovými nebo mentálními schopnostmi nebo nedostatkem zkušeností a znalostí, pokud nejsou pod dozorem nebo jim není poskytnut návod k použití zařízení osobou odpovědnou za jejich bezpečnost.
- Děti by měly být pod dohledem, aby bylo zajištěno, že si s přístrojem nebudou hrát.
- Pokud je napájecí kabel poškozen, musí být vyměněn výrobcem, jeho servisním zástupcem nebo podobně kvalifikovanými osobami, aby se předešlo nebezpečí.

## Údržba

- Poškození způsobená uživatelem, který se pokouší křeslo demontovat nebo vyměnit náhradní díly sám, má za následek zneplatnění záruky.
- Údržbu tohoto výrobku by měli provádět autorizovaní opraváři, **NEPOKOUŠEJTE** se sami křeslo demontovat nebo opravovat.
- Nezapomeňte po použití vypnout el. napájení.
- Nepoužívejte tento výrobek, pokud je zásuvka uvolněná.
- Pokud nebudete tento výrobek delší dobu používat, stočte kabely a uskladněte tento produkt v suchém a bezprašném prostředí.
- Nevystavujte tento produkt vysokým teplotám nebo blízkosti ohně a nevystavujte jej dlouhodobému přímému slunečnímu záření.
- Pokud je odpojitelný napájecí kabel poškozen, musí být vyměněn výrobcem, jeho servisním zástupcem nebo podobně kvalifikovanou osobou, aby se předešlo možnému riziku zranění nebo poškození zařízení.
- Tento výrobek prosím očistěte suchým hadříkem. Nepoužívejte ředidlo, benzen nebo alkohol.
- Mechanické součásti tohoto produktu jsou speciálně navrženy a vyrobeny, proto není nutné jim poskytovat zvláštní údržbu.
- Nepoužívejte k ošetření tohoto produktu nástroje s ostrými hranami.
- Nepřesunujte a netlačte tento výrobek na nerovném povrchu, před přesunem by měl být zvednut.
- Křeslo používejte přerušovaně, nedovolte, aby tento výrobek pracoval nepřetržitě dlouho.

## Řešení běžných závad

- Je to přirozený zvuk pohybujícího se motoru, který můžete slyšet během používání křesla.
- Pokud ovladač nefunguje normálně, zkontrolujte, zda jsou el.zástrčky a el.zásuvky pevně připojeny a zda je spínač zapnutý.
- Pokud skončí přednastavená provozní doba křesla, produkt automaticky aktivuje tlačítko vypnutí; pokud tento výrobek pracuje nepřetržitě po dlouhou dobu, teplotní chránič automaticky vypne křeslo, následně počkejte alespoň půl hodiny, než křeslo znovu zapnete.

## Názvy a funkce komponentů

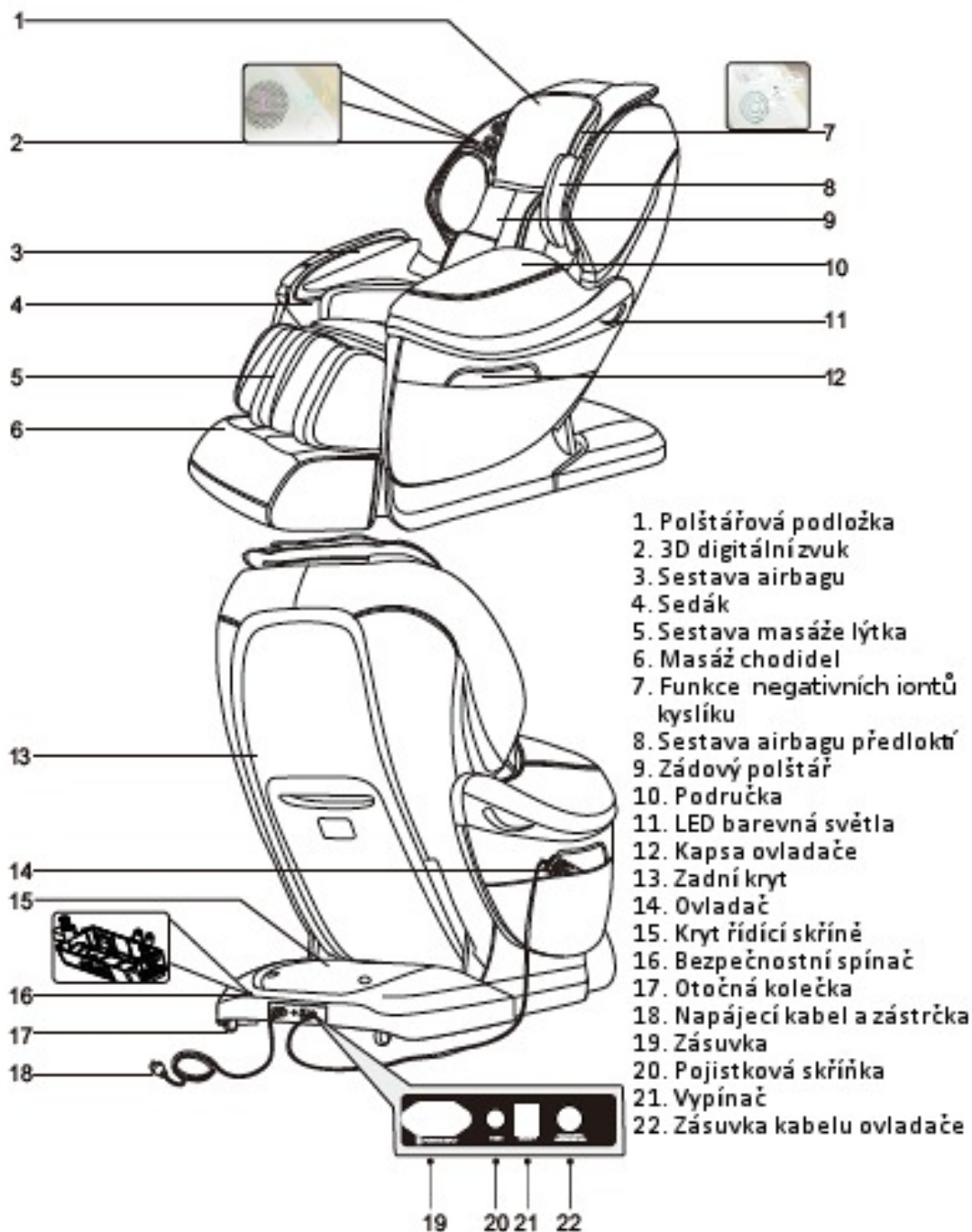

## Funkce

- Tento výrobek je navržen se sadou inteligentních 3D mechanických rukou, které se mohou pohybovat nahoru a dolů, táhnout tam a zpět, jsou poháněné čtyřmi ozub. koly s tlumením zvuku.
- Ramenní část je navržena s funkcí automatické detekce a mikro nastavení; automatická detekce zakřivení těla a masážních bodů, může automaticky upravit vzdálenost pohybu masážních rukou tam a zpět podle detekované křivky těla a masážních bodů, aby byla masáž lidštestjší a propracovaná.
- Komfort, lehkost, úleva od bolesti, zážitek z rychlosti, relaxace, synchronizace hudby, protažení oblasti beder, plný tlak vzduchu a další specifické masážní funkce.
- Sada se dvěma druhy paměť'ových masážních funkcí M1 a M2.
- Ručně vyberte masáž horní části těla; jsou tři možnosti masážní polohy v celkové, částečné a pevné poloze; šest metod masáže uchopení ramen, hnětení, poklepávání, shiatsu, hnětení a poklepávání a 3D; k dispozici je pět úrovní rychlosti masáže; při masáží poklepávání a shiatsu lze šířku masážních rukou upravit v pěti úrovních.
- Funkce vzduchové masáže paží (vestavěných 18 airbagů), funkce vzduchové masáže předloktí (vestavěné 4 airbagy), se 3 nastaveními intenzity.
- Funkce masáže tlakem vzduchu spodní části těla: funkce masáže zad tlakem vzduchu (vestavěné 4 airbagy), masáž tlakem vzduchu v oblasti hýždí (vestavěných 16 airbagů), funkce masáže lýtek tlakem vzduchu (zabudovaných 36 airbagů), 3 stupně intenzity.
- Na předloktí má funkci dvoustupňového nastavení šířky. Když funkci nastavíte na poslední stupeň, dojde k zatlačení do paže přibližně na vzdálenost soukolí, pak uvolněte ruku a zařízení pro masáž paže se automaticky resetuje atd., aby se přizpůsobilo různě široké ramene uživatelů.
- Funkce ohřevu opěradla zad, jako zdroj infračerveného ohřevu jsou použita uhlíková vlákna.
- Opěrku nohou lze nastavit tak, aby vyhovovala různým výškám.
- Díky konstrukci posuvné kolejničky na opěradle se vytvoří design s nulovým prostorem pro maximální úsporu místa.
- Zvedání lýtkové opěrky, zvedání opěradla a automatické nastavení polohy ležení.
- S LED diodou na loketní opěrce.
- S negativním ionizátorem kyslíku na předloktí.
- Inteligentní terminál (mobilní telefon nebo tablet PC) ovládá masážní křeslo přes Bluetooth.
- Funkce přehrávače MP3, zabudovaný 3D digitální přehrávač.
- Můžete připojit chytré zařízení přes bluetooth pro přehrávání hudby.
- Stažení automatického masážního programu.
- Umístěno 8 magnetů do lýtkových airbagů pro povzbuzení přirozené energie.

## Standartní funkce

### 1. Funkce negativních iontů kyslíku (tlačítko na levé paži).

- Inovativní design ionizátoru negativního kyslíku na hlavové části, může nepřetržitě emitovat negativní ionty kyslíku.
- Státním dohledem a ověřovacím střediskem kvality infračervených a průmyslových elektrických výrobků, byly zjištěny hodnoty negativních koncentrací kyslíkových iontů až 240 tisíc/cm<sup>3</sup>, což odpovídá emisím lesa nebo vodopádu.
- Negativní iont kyslíku může snížit hodnotu PM 2,5 pro optimalizaci vzduchu v místnosti.

### 2. Funkce magnetické terapie

- Umístěno 8 magnetů s přirozenou energií do lýtkových airbagů.
- Státním dohledem nad kvalitou infračervených a průmyslových elektrických výrobků a ověřením inspekčním střediskem je povrch magnetické intenzity 73 mT, v souladu s nejlepší ochranou podle národní normy „40 - 110 mT“.

### 2.3D digitální zvuk

- S 3D digitálním zvukovým zařízením na každé straně opěrky předloktí, propojení s hudbou mobilního telefonu, kterou si můžete přehrát, si užijete relaxaci s dokonalým spojením hudby a masáže.

### 4. LED barevné světlo

- Sada LED diod na obou loketních opěrkách: zobrazuje červenou barvu



Funkce negativních iontů kyslíku



Funkce magnetické terapie



3D digitální zvuk



LED světlo

 <b>Varování</b>		Bezpečnostní spínač je umístěn v rozvodné skříňce. Pokud je kryt skříňky zatížen, funkce sklopení opěradla bude přerušena aby nedošlo k případným zraněním.
---------------------	--	---

## LCD manuální ovladač



Pozn. Toto je pouze informační foto







## Zapnutí hlavního zdroje napájení



## Zahájení masáže

- Stisknutím červeného tlačítka napájení zahájíte masáž, masážní křeslo se automaticky sklopí dolů.
- Stiskněte tlačítko automatické masáže, masážní ruce pokračují v automatické detekci skenování ramen a těla, válce na masáž lýtek začnou pracovat současně (zvolte automatický program „rychlé masáže“ pro okamžité spuštění masážního programu, detekce ramen pouze pro ušetření poloviny času), pokud jste po 20 minutách nevybrali žádný program z automatické masáže, masážní křeslo se automaticky vypne.
- Po dokončení skenování začne z ovladače vycházet pípání a masážní hlavice se jemně přesunuje po vaší oblasti ramen, jako demonstrace toho, kde senzor křesla detekoval polohu vašich ramen. Pokud byste chtěli během probíhající masáže dále upravit detekovanou oblast ramen, můžete tak učinit stisknutím tlačítek polohy ramen nahoru nebo dolů, jak je zobrazeno níže, má 11 úrovní.
- Pokud jste během doby po skenování neprovedli žádné úpravy polohy ramen nebo ne zvolili režim manuální masáže, křeslo pro vás automaticky zahájí masážní program „Jemná masáž“.

Tlačítka	Popis	Na displeji
 Nastavení polohy ramen (horní tlačítko)	Stiskněte pro nastavení masážních hlavic výše.	
 Nastavení polohy ramen (dolní tlačítko)	Stiskněte pro nastavení masážních hlavic níže.	

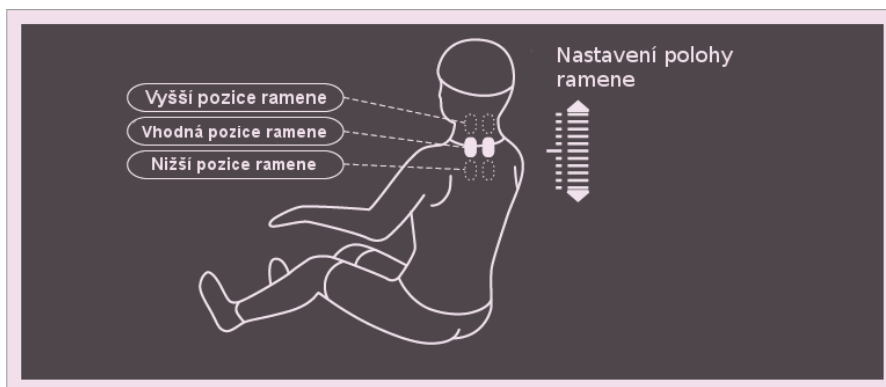

- Vyberte masážní metodu
- Paměť'ová masáž: během detekce pozice ramen, můžete použít tlačítka paměti M1 nebo M2 pro zahájení masáže, není potřeba čekat na dokončení masáže. Dojde k automatickému navrácení k uloženému modelu masáže.



- Charakteristika automatické masáže

























lačitka	Popis	Na displeji
	Demo verze pro všechny verze masáže	<i>F0 Auto</i>
	Nejpohodlnější masáž	<i>F1 Auto</i>
	Hlubková masáž, probudí tělesnou energii	<i>F2 Auto</i>
	Lýtkovou opěrku a opěradlo lze sklopit/ naklonit do požadovaného úhlu a automatický cyklus s lehnutím a masáží lýtkovým airbagem, airbagem sedadla, mechanickou rukou pro záda a pro efektivní masáž bederní oblasti.	<i>F3 Auto</i>
	Masáž beder, hýždí, paží a nohou fungují současně s airbagem, uvolníte celé tělo.	<i>F5 Auto</i>
	Když je lýtkový airbag zapnutý a stlačí lýtkovou část, opěradlo se sklopí a lýtková opěrka se přiklopí dolů, pro protažení bederní oblasti. Poté se křeslo vrátí do původní polohy a opakují se výše uvedené akce.	<i>F6 Auto</i>
	Opěrka lýtek a opěradlo se sklápějí/naklání v souladu s masáží airbagu, aby se rozšířila trakce v bederní oblasti.	<i>F7 Auto</i>
	Zrelaxujte své tělo	<i>F8 Auto</i>

- Automatický program aplikace /APP/

Tlačítka	Popis	Na displeji
	Aplikace automatické funkce výběru: 3 automatické režimy	A1-A3
	Potvrd'te výběr: pokud je aktuální režim APP neplatný, stiskněte toto tlačítko pro potvrzení, zazní bzučák.	<b>A1~A3</b> App Auto











- Manuál pro ovládání masáže horní části těla a končetin

**Manuál pro ovládání masáže horní části těla**









Tlačítka	Popis	Na displeji
 uchopení ramen	Uchopení ramen: masáž automatického uchopení ramen, rychlost a intenzita jsou nastavitelné.	
 hnětení	Hnětení: rychlost a intenzita masáže jsou nastavitelné	
 poklepávání	Poklepávání: rozděleno do dvou masážních režimů. Rychlost, šíře a intenzita masáže jsou nastavitelné.	
 hnětení+poklepávání	Hnětení a poklepávání: rychlost a intenzita jsou nastavitelné.	
 Shiatsu	Shiatsu: rozděleno do dvou masážních režimů. Rychlost, šíře a intenzita masáže jsou nastavitelné.	
 Rychlost	Rychlost: 5 nastavitelných stupňů	 Rychlost
 3D	3D: rozděleno do dvou masážních režimů. Rychlost, šíře a intenzita masáže jsou nastavitelné	
 Rozsah	Rozsah 5 nastavitelných stupňů	 Rozsah
 Protažení zad	Masáž v jednom bodě	
	Lokální masáž zad nahoru a dolů	
	Celková masáž horní části těla nahoru a dolů	
	Masáž horní části zad	
	Masáž zad v oblasti beder	
 Dolní nastavení	Snížení v režimu masáže v jednom bodě nebo lokální, se masážní hlavice mohou pohybovat směrem dolů	Masážní hlavice se pohybuje směrem dolů
 Horní nastavení	Zvýšení v režimu masáže v jednom bodě nebo lokální, se masážní hlavice mohou pohybovat směrem nahoru	Masážní hlavice se pohybuje směrem nahoru

**Pozn. Funkce protažení zad H2, H3 se zobrazí pouze v aplikaci.**

- **Funkce kompresní vzduchové masáže**

Tlačítka	Popis	Na displeji
 Spodní část těla	Funkce vzduchové komprese spodní části těla (celkem 3 režimy: spodní část těla, záda, bederní oblast a lýtka)	Chodidla  Záda  Hýždě
 Intenzita	Spodní část těla, záda a bederní oblast a lýtka s nastavitelnou intenzitou vzduchové komprese, nastavitelné na 3 stupně.	Chodidla  Záda  Hýždě
 Artritidní trakce	Režim komprese vzduchu v dolní části těla nebo vzduchové komprese lýtka, zapnutí / vypnutí funkce protažení lýtka	
 Masáž paží tlakem vzduchu	Zapínání / vypínání a nastavení intenzity masáže tlakem vzduchu, 3 nastavitelné stupně	 Paže



- **Ostatní funkce**

Tlačítka	Popis	Na displeji
 Horní část těla intenzita (oslabení)	Oslabená intenzita masáže zad: masážní hlavice se přesunou do libovolné polohy, může oslabit aktuální intenzitu	 Horní
 Horní část těla intenzita (zesílení)	Posílená intenzita masáže zad: masážní hlavice se přesunou do libovolné polohy, může zesílit aktuální intenzitu.	 Horní
 Masáž chodidel	Zapnutí / vypnutí chodidlového válečku a nastavení rychlosti, 3 stupně	
 Ohřívač	Infračervená zahřívací terapie, po 3 minutách se zahřejete	





- **Nastavení délky doby masáže**

Tlačítka	Popis	Na displeji
 čas	Výchozí doba masáže je 20 minut, maximální doba je 40 minut. Stisknutím tlačítka času přidejte 5 minutové přírůstky. Můžete nastavit časový rozsah kdekoli od 5 minut do 40 minut.	<b>20</b> Min

- **Ovládací tlačítko generátoru negativních iontů kyslíku**

Tlačítka	Popis	Na displeji
Funkce negativních iontů kyslíku	Funkce negativních iontů kyslíku ZAP/VYP	
Rychlost	Dostupné 2 stupně	

- Úhel náklonu opěradla zad a opěrky lýtek

Tlačítko	Popis
	Režim automatického položení: s 3 režimy automatického položení. Když stisknete toto tlačítko přepnete se do jednoho z režimů. Režimy se cyklicky opakují.
	Tlačítko pro zvednutí lýtkové opěrky: stiskněte toto tlačítko, opěrka lýtka se začne pomalu zvedat, při uvolnění tlačítka se opěrka přestane zvedat
	Tlačítko pro sklopení lýtkové opěrky: stiskněte toto tlačítko, opěrka lýtka se začne pomalu sklápět, při uvolnění tlačítka se opěrka přestane sklápět
	Tlačítko zvednutí opěrky zad: stiskněte toto tlačítko, opěrka zad se začne pomalu zvedat, při uvolnění tlačítka se opěrka přestane zvedat.
	Tlačítko sklopení opěrky zad: stiskněte toto tlačítko, opěrka zad se začne pomalu sklápět, při uvolnění tlačítka se opěrka přestane sklápět.

## Vypnutí napájení a dokončení masáže

- Během masáže stiskněte tlačítko zapnutí pro bezprostřední zastavení všech probíhajících masáží nebo probíhající vybrané masáže. Při přerušení masáže se opěrka zad a chodidel nevrátí do své původní polohy. Na displeji dálkového ovladače se zobrazí a začne blikat hlášení SA&MEMORY.
- A. Stiskněte tlačítko M1 nebo M2 během 10 vteřin pro uložení režimu masáže.
- B. Nebo stiskněte tlačítko Zap/vyp během 10 vteřin. Masážní hlavice, opěrka zad a opěrka chodidel se automaticky vrátí do své původní polohy.
- C. Nebo počkejte po dobu 10 sekund, masážní hlavice se vrátí do své původní pozice, ale opěrka zad a chodidel se nevrátí do své původní polohy.

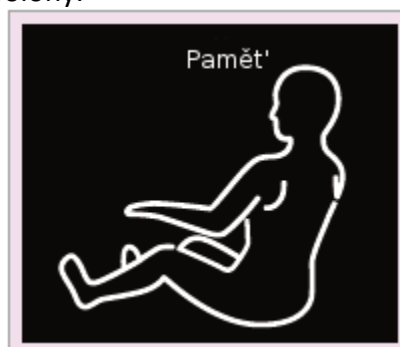

- Vypnutí el. napájení masážního křesla



Diagram pozic přepínače el. napájení



Způsob vypnutí napájení el. proudem

## Ovládací systém masážního křesla pro iPhone nebo Android

### Rozhraní programu aplikace



Číslo	Popis	Číslo	Popis
1	tlačítka funkcí	7	stavový řádek
2	oblast zobrazení informací o stavu masáže	8	servis
3	nastavení intenzity masáže horní části těla	9	tlačítko zapnutí/přerušení
4	tlačítko masáže	10	Funkce nastavení funkce
5	dlouhým stisknutím po dobu 2 sekund program ukončíte	11	informační řádek
6	minimalizace programu		

### Příprava před spuštěním

#### 1) Stahování instalačního programu a instalace

- Instalační program je dodáváný agentem nebo stahovaný ze sítě poskytovaný agentem.

- USB připojte k tabletu nebo počítači, nainstalujte program do tabletu pomocí softwarových nástrojů (například Peasecod, 360 asistent mobilního telefonu). Po úspěšné instalaci se v aplikačním programu tabletu zobrazí ikona programu. Při instalaci programu se obraťte na dodavatele tabletů.



Při úspěšné instalaci se na ploše objeví ikonka aplikace

## 2) Připojení přes Bluetooth

- Zapněte hlavní spínač křesla.
- Otevřete nabídku aplikací na hlavní obrazovce tabletu, vyberte nastavení pro otevření rozhraní nastavení.
- Aktivujte funkci Bluetooth „zvolte nastavení Bluetooth“ klikněte a zkontrolujte připojovací zařízení, když najdete ikonu „Fihonest“, klikněte na ni, aby odpovídala Bluetooth tabletu Bluetooth masážního křesla (odpovídající kód: 0000). Po úspěšném spárování klikněte znovu na „Fihonest“ pro připojení Bluetooth tabletu/počítače k Bluetooth masážního křesla, při úspěšném připojení lze k ovládání masážního křesla použít aplikační program.

## 3) Neobvyklé problémy modulu Bluetooth a jejich řešení

- Po úspěšném spárování Bluetooth, pokud není možné se připojit k masážnímu křeslu, zkuste zrušit spárování Bluetooth, vypněte napájení masážního křesla a restartujte jej, poté znovu připojte, jak je uvedeno výše.
- Připojení Bluetooth bylo úspěšné, ale v aplikačním programu nelze dobře ovládat funkce masážního křesla nebo informační tipy ukázaly, že připojení Bluetooth selhalo, v modulu Bluetooth se zobrazuje abnormalita, měli byste aplikaci ukončit a opět připojit modul Bluetooth, nebo vypněte napájení masážního křesla, restartujte jej a poté znovu připojte, jak je uvedeno výše.

## Zapnutí zařízení

- Ujistěte se, že je vypínač masážního křesla vypnutý, připojte napájecí kabel k masážnímu křeslu, zapojte jej do zásuvky s kvalitním uzemněním, zapněte přepínač, masážní křeslo se zapne.



Nákres připojení zařízení k el. napájení



Nákres pozice přepínače el. napájení

## Ovládání funkce masáže

### 1. Zahájení masáže

- Na dotykové obrazovce rozbalte seznam aplikace a klikněte na „“ pro zapnutí programu ovládání masážního křesla.
- Po spuštění programu nejprve vstupte do spouštěcího rozhraní, po 5 sekundách vstoupíte do masážního informačního rozhraní.
- Kliknutím na „zapnutí / vypnutí“ na rozhraní displeje spustíte funkci masáže, masážní křeslo se automaticky položí.

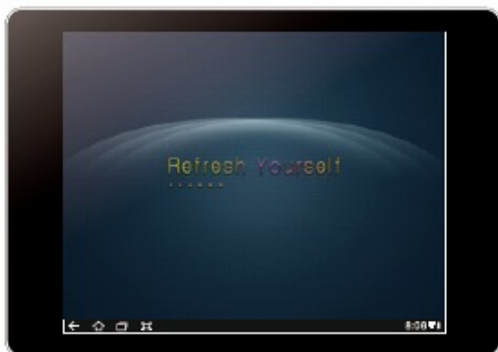

Rozhraní spuštění



V pohotovostním režimu masáže rozhraní pro zobrazení informací

### 2. Uzpůsobení pozice ramene



- Automatická detekce polohy ramen a akupresurních bodů, počkejte prosím, dokud nebude detekce dokončena.
- Po dokončení detekce rozhraní pro nastavení polohy ramene zazní „di-di-di .....“. Nyní můžete upravit polohu ramen stisknutím tlačítka nahoru nebo dolů, má k dispozici 11 stupňů. Pokud jste do 10 sekund po skenování neprovedli žádné úpravy polohy ramen nebo nezvolili režim manuální masáže, křeslo automaticky za vás spustí program jemné masáže.



Rozhraní detekce pozice ramen a masážních bodů



Rozhraní nastavení pozice ramen

Tlačítko nastavení pozice ramene	Popis funkce
	Stiskněte pro umístění masážní hlavice výše
	Stiskněte pro umístění masážní hlavice níže

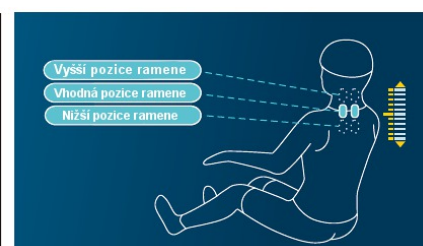
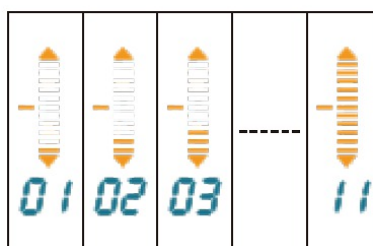



### 3. Funkce masáže v provozu a pozastavená

· V informačním rozhraní masáže, když je masážní křeslo v provozu, stiskněte tlačítko „provoz/pauza“ - „running-pausing“, všechny masážní funkce se zastaví a přejdou do stavu pozastavení; v pozastaveném stavu stiskněte tlačítko „provoz/pauza“ - „running-pausing“, masážní funkce bude opět pokračovat v chodu jako dříve. Pokud je doba pauzy delší než 10 minut, všechny funkce masáže se automaticky vypnou.



Rozhraní provozního stavu



Rozhraní stavu pozastavení



Pauza/zapnutí	Popis funkce
<b>Pauza</b>	Stiskněte toto tlačítko a masážní funkce se zapne a bude pokračovat tam, kde byla přerušena.
<b>Provoz</b>	Stiskněte toto tlačítko pro pozastavení všech funkcí masáže.

### 4. Intenzita masáže horní části těla

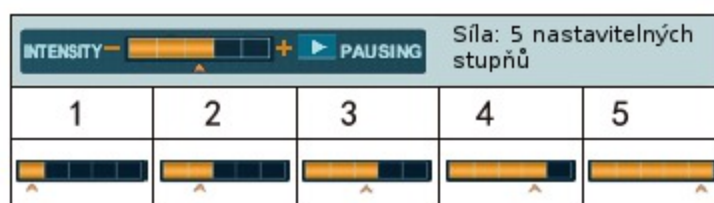
· V provozním stavu můžete upravit intenzitu masážních hlavic na zadní straně horní části těla kliknutím na ikonu úpravy intenzity v informačním rozhraní masáže, k dispozici je 5 stupňů.









## 5. Automatická masáž

- Klikněte na ikonku „“, v nabídce pro výběr funkce masáže, vyberte si jakou potřebujete.
- Klikněte na ikonku „“, v rozhraní pro výběr automatických funkcí klikněte na ikonu auto a vyberte režim automatické masáže. Ve stavu automatické masáže nejsou rychlost a rozsah nastavitelné.



Rozhraní funkce výběru automatické masáže

Tlačítko	Popis funkce
	Nejpohodlnější masážní zážitek
	Zrelaxujte své tělo
	Lýtková opěrka a opěradlo jsou sklopené/nakloněné, aby židle byla v požadovaném úhlu a automatický cyklus masáže vleže s masáží lýtkovým airbagem, airbagu sedadla, mechanická zádová ruka pro efektivní protažení beder
	Hlubková masáž, probudí energii v těle
	Odstraňte příznaky únavy těla, obnovte tělesnou aktivitu
	Když je v provozu lýtkový airbag a stlačuje lýtkovou část, opěradlo je položené a lýtková opěrka se sklápí dolů pro protažení oblasti beder. Poté dojde k návratu zpět k původní pozici a opakuje se výše uvedená akce. Mezitím airbag na sedadle a masáž rukou spolupracují.
	Zpět na spuštěné stavové informační rozhraní

## 6. Režim manuální masáže

· Klikněte na ikonku „“ do rozhraní pro výběr funkce manuální masáže, vyberte metody ruční masáže, režim protažení zad, rychlost, šířku. V režimech třepání, 3D, shiatsu, stav zastavení, je šířka masážních hlavic nastavitelná. Kromě stavu pozastavení je rychlost masáže nastavitelná i u jiných metod masáže.





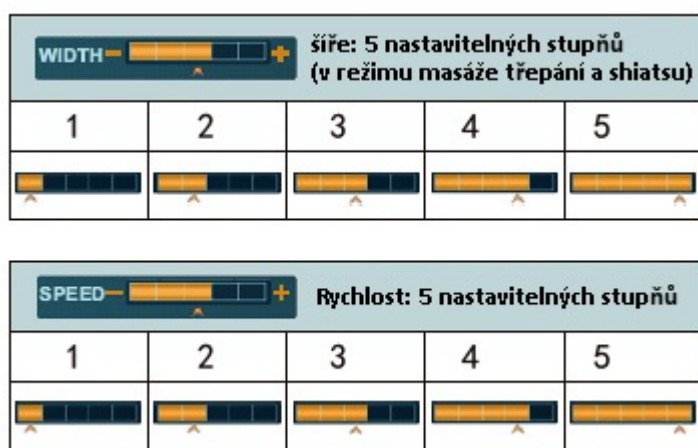

### 1. Manuální masáž – metody, rychlost, rozsah

- V rozhraní manuálního výběru funkcí klikněte na „“ pro výběr masážní techniky, rychlost, rozhraní pro nastavení šířky, klikněte na ikonu odpovídající techniky, ikonu rychlosti, ikonu šířky, vyberte funkci osobní masáže.



Funkce automatické masáže v rozhraní techniky výběru



Tlačítka masážní techniky	Popis
	Uchopení ramene: automatické přepnutí na masáž ramen, rychlost a intenzita jsou nastavitelné.
	Hnětení: nastavitelná rychlost a intenzita
	Poklepávání: rozděleno na dva režimy masáže. Rychlost, šíře a intenzita masáže jsou nastavitelné.
	Shiatsu: rozděleno na dva režimy masáže. Rychlost, šíře a intenzita masáže jsou nastavitelné.
	3D: rozděleno do čtyř režimů masáže. Rychlost a intenzita jsou nastavitelné.
	Zpět na spuštěné stavové informační rozhraní

## 2) Ruční režim masáže a protažení

· V ručním rozhraní pro výběr funkcí klikněte na „“ pro vstup do rozhraní režimu protažení, klikněte na odpovídající ikonu režimu protažení a vyberte svou vlastní masážní funkci.







Režim ruční masáže výběr-protážení



### Pozn.

V režimu masáže uchopení ramen je režim protažení neplatný.

Režim protažení	Popis funkcí
 Celá záda	Masáž celých zad pohybem nahoru a dolů
 Horní část zad	Masáž horní části zad pohybem nahoru a dolů
 Bederní oblast	Masáž pohybem nahoru a dolů v bederní oblasti
 Částečné	Částečná masáž zad na malé ploše pohybem nahoru a dolů
 V jednom bodě	Masáž v jednom bodě

## 7. Vzduchová kompresní masáž

· Klikněte na ikonku „“ pro vstup do rozhraní pro výběr funkce tlakové masáže, klikněte na odpovídající ikonu funkce tlakové masáže. Zahrnuje kompresní masáž dolní části těla (dolní část těla, bedra, hýždě) a vzduchovou kompresní masáž paží.

## 1. Kompresní vzduchová masáž paží

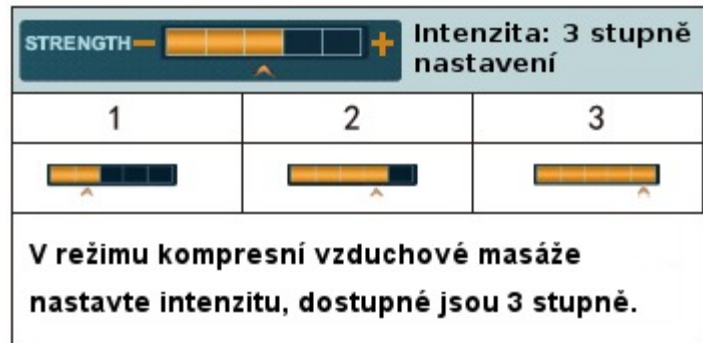

rozhraní kompresní vzduchové masáže paží





Funkce komprese vzduchu	Popis
 Paže	Slouží k zapnutí nebo vypnutí funkce kompresní vzduchové masáže paží.

## 2. Vzduchová kompresní masáž – spodní část těla, bedra, hýždě, protažení nohou



Rozhraní masáže spodní části těla, oblasti beder, hýždí a nohou



Funkce komprese vzduchu	Popis
 Spodní část těla	Zapněte nebo vypněte funkci masáže kompresí vzduchu dolní části těla. Masáž je prováděna stlačováním vzduchu v dolní části těla včetně beder, hýždí a chodidla.
 Bedra, hýždě	Zapnutí nebo vypnutí masáže, funkce masáže kompresí vzduchu hýždí a beder.
 Část lýtky	Zapněte nebo vypněte funkci tlakové vzduchové masáže části lýtek.
 Protažení nohou	Zapněte nebo vypněte funkci protažení nohou. Když přepnete na masáž dolní části těla nebo na masáž tlakem vzduchu části chodidla, výchozí spouštěcí funkcí je protažení nohou.

## 8. Ostatní funkce masáže

### 1) Další masážní funkce termoterapie

- Stisknutím tlačítka „OTHERS“ přejděte do rozhraní funkcí masáže, stisknutím tlačítka „☀️“ spustíte nebo zastavíte funkci infračerveného ohřevu opěradla.



Rozhraní funkce termoterapie



#### Pozn.

Po zapnutí této masáže do 3 minut ucítíte příjemné teplo.

Tlačítka	Popis funkce
 Funkce termální masáže	Zapnutí nebo vypnutí funkce termální masáže

### 2) Ostatní masážní funkce – masáž chodidel

- Klikněte na ikonku „OTHERS“ pro přepnutí do rozhraní jiné masážní funkce, klikněte na „☁️“ pro zapnutí nebo vypnutí této funkce. Když je funkce masáže chodidla v provozu, klikněte na ikonu rychlosti masáže chodidla, můžete upravit rychlost válce, volitelně 3 stupně.



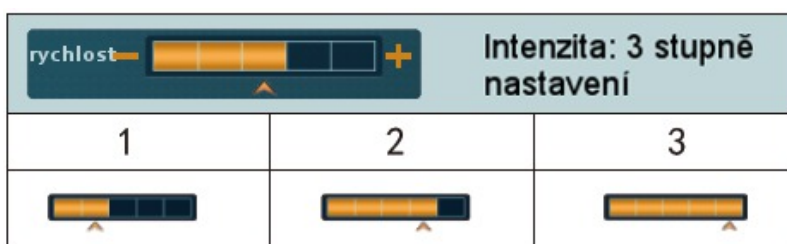

Rozhraní masáže chodidel



Tlačítka	Popis funkce
 Masáž chodidla	Zapnutí nebo vypnutí funkce masáže chodidla





### 3) Ostatní masážní funkce – program aktualizace

- Otevřete nabídku aplikace „“, v rozhraní pro automatickou aktualizaci programu zvolte „servis“.
- Výběr aplikace automatické funkce tlačítkem „“ APP automatickými režimy.
- Potvrďte svůj výběr, z reproduktoru zazní alarm, pokud je vybraná aplikace neplatná.





aktualizovaný program funguje

## Úprava pozice opěrky zad a opěrky lýtky



Tlačítka		Popis funkce
Opěrka lýtky se zvedá a klesá		Klikněte na toto tlačítko, opěrka lýtky pomalu stoupá, zastaví se, když ji uvolníte.
		Klikněte na toto tlačítko, opěrka lýtky pomalu klesá, zastaví se, když ji uvolníte.
Opěrka zad se zvedá a klesá		Klikněte na toto tlačítko, opěrka zad se pomalu zvedá, po uvolnění se zastaví.
		Klikněte na toto tlačítko, opěrka zad pomalu klesá a po uvolnění se zastaví.
Automatické položení		Celkem se 3 režimy pro automatické položení, pokaždé s jedním režimem, když stisknete tlačítko.

## Nastavení

### • Výběr jazyka

Klikněte na ikonu „“ pro vstup do rozhraní nastavení funkcí, poté klikněte na ikonu „“, zobrazí se vyskakovací okno se seznamem jazyků, vyberte typ jazyka, systém se 3 jazyky (zjednodušená čínština, tradiční čínština, angličtina).

### • Nastavení hlasitosti

Klikněte na ikonu „“ pro vstup do rozhraní nastavení funkcí, poté klikněte na ikonu „ upravit hlasitost“, vyskakovací ikonkou upravíte hlasitost, klikněte na „hlasitost +“ nebo „hlasitost -“ a upravte hlasitost hudby.



Funkce nastavení - rozhraní výběru jazyka



Funkce nastavení – rozhraní nastavení hlasitosti







## Stažení aplikace

• Masážní křeslo je v pohotovostním režimu, ujistěte se, že má inteligentní terminál (chytrý telefon nebo tablet) kvalitní Bluetooth spojení s masážním křeslem.

• Otevřete nabídku aplikace „“, zvolte „“ pro automatickou aktualizaci programu masáže rozhraní.











Tlačítka	Popis funkce
 <b>Start/ukončení</b>	Spustíte nebo ukončíte staženou funkci upgradu aplikace
 Programy automatické masáže, výběr podle čísla	Program automatické masáže, číslo volby
 <b>OK</b>	Potvrdíte adresu stahování
 <b>Testování</b>	Kontrola propojení Bluetooth terminálu a masážního křesla
 <b>Cesta</b>	Výběr staženého dokumentu aplikace (document. Bin)
 <b>Program pro aktualizaci</b>	Zahájení stahování dokumentu aplikace

**„Například: Aktuálně nutné stažení automatického programu aplikace „irestAuto1.bin“ v režimu A2.**

· Ověřte, že je inteligentní terminál (chytrý telefon nebo tablet) v dobrém spojení s Bluetooth masážního křesla v pohotovostním režimu.

· Otevřete aplikační program kliknutím na „“ klikněte na „služba “ pro vstup do aktualizovaného rozhraní automatického masážního programu.

· Klikněte na „zap / vyp “ pro výběr čísla automatického stahování programu, klikněte na „“ zvolte číslo programu automatické masáže (displej dálkového ovladače „A2“ a „App“), klikněte znovu na „potvrdit “.

· Kliknutím na „test připojení “ otestujete spojení mezi inteligentním terminálem a Bluetooth masážního křesla. Okamžitě se zobrazí okno „test úspěšný“, když je připojení v pořádku, jinak se zobrazí „chyba testu“.

· Po úspěšném testu vyberte dokument s firmwarovou cestou, kliknutím na „skenovat “ vyberte irestAuto1.bin

· Posledním krokem je kliknutí na „aktualizaci firmwaru “ pro vstup do programu aktualizace automatické masáže, okno s výzvou zobrazí „stahování bylo úspěšné“ (na obrazovce dálkového ovladače se zobrazí „OH“), pokud je aktualizace dokončena, jinak se zobrazí „chyba stahování“ při selhání aktualizace. (zobrazení na obrazovce dálkového ovladače)

## Ovládání Bluetooth bezdrátového přehrávače hudby

Zvuková zařízení s funkcí Bluetooth (například mobilní zařízení, MID, tablet) jsou kompatibilní s Bluetooth masážním křeslem. Hudba je přenášena bezdrátovým Bluetooth a přehrávaná v reproduktoru křesla. Spojení audio zařízení s masážním křeslem skrz Bluetooth, viz výše.

## Ukončení masáže, vypnutí

· Když je masážní funkce ve stavu spuštění, kliknutím na „masáž zapn/vyp“ vypnete všechny probíhající masážní funkce.

### Vypnutí napájení



Napájecí kabel se zástrčkou může být připojen do zásuvky pouze když je masážní křeslo vypnuté.

## Instalace loketních opěrek

1. Zjistěte, jestli zástrčka přísluší k loketní opěrci ve spodní části rámu sedadla a protáhněte ji skrz čtvercový otvor, který se nachází na pevné ocelové desce. (Obrázek 1)
2. Vytáhněte zástrčku ze čtvercového otvoru na ocelové desce, otestujte každé připojení zástrčky (obrázek 2)

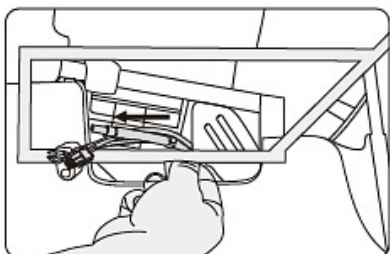

obr. 1

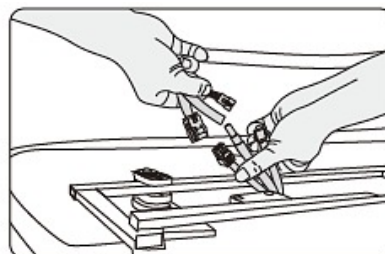

obr. 2

(obrázek 2)

3. Vytáhněte zástrčku na spodní části rámu sedadla a spojte ji s kloubem loketní opěrky, vzduchové potrubí by se mělo nacházet ve správném místě (obrázek 3)
4. Po připojení odpovídajícího konektoru vzduchové potrubí jemně protáhněte čtvercovým otvorem na spodní části rámu sedadla, dávejte pozor, abyste vzduchové potrubí neohnuli (obrázek 4)

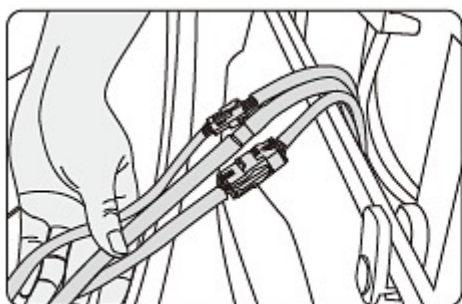

obr. 3



obr. 4

5. Jak je znázorněno, háček na loketní opěrce odpovídá boxu na pevné desce, ocelová deska odpovídá drážce v loketní opěrce. (Obrázek 5)

6. Přidržte loketní opěrku rukama, zadní loketní opěrka je vyšší než přední, kolík přední loketní opěrky odpovídá boxu v přední části ocelové desky, (zkontrolujte připojovací vodič, jestli je zasunut do spodní části rámu loketní opěrky, vyvarujte se zaseknutí), čep loketní opěrky zase odpovídá boxu na spodní části ocelové desky, zatlačte zadní část loketní opěrky směrem dolů k pevným dvěma horním čepům loketní opěrky na ocelové desce. (obrázek 6)

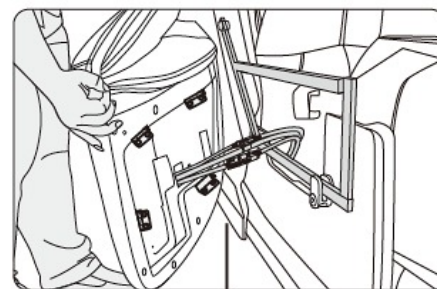
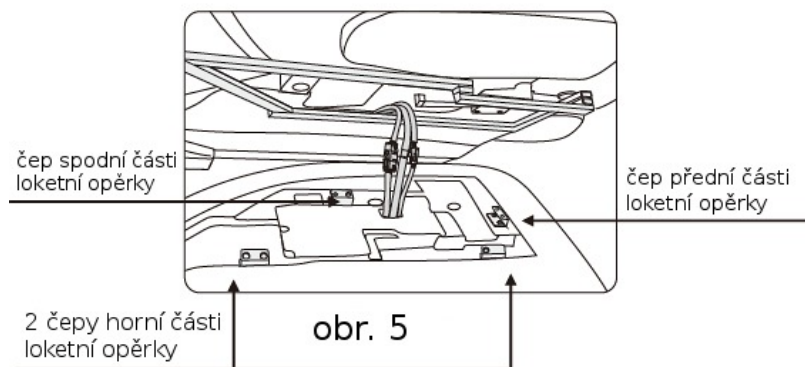

**Pozn.** Připojovací drát musí být vložen do správného místa aby nedošlo k jeho zaseknutí.

7. Namontujte loketní opěrku na rám židle, úchyty pro rameno by se měly zasunout na příslušná místa na rámu židle bez použití síly, mírným zatlačením dolů na loketní opěrku ji zajistíte v místě. Poté zatlačte na loketní opěrku, ujistěte se, že je kolík usazen v boxu na pevné ocelové desce, a pro kontrolu - rukou zatáhněte za opěrku, abyste se ujistili, že pevně sedí. (obrázek 7)

8. Vyhledejte instalační otvor v přední části pevné ocelové desky, šrouby zašroubujte šestihranným klíčem. (Obrázek 8).

9. Najděte instalační otvor na zadní části pevné ocelové desky, našroubujte šestihrané šrouby pomocí šestihranného klíče, dokončete instalaci, stejná instalace platí pro obě loketní opěrky. (obrázek 9)



**obr. 7**

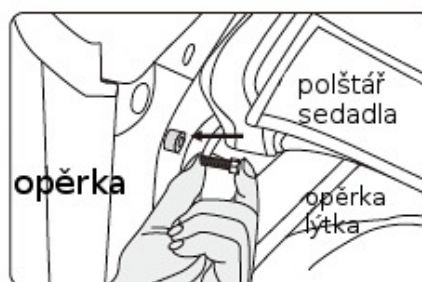

Obrázek: šestihranný šroub našroubujte do přední části loketní opěrky

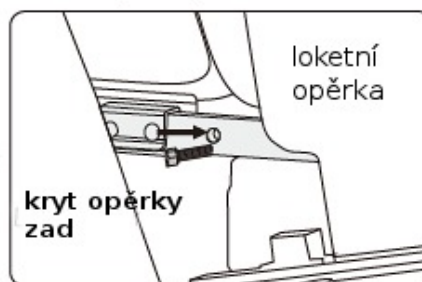

Obrázek: šestihranný šroub našroubujte do zadní části loketní opěrky

## Kompletace a použití polštářové podložky a zadního polštáře

- Polštář hlavy se skládá ze tří částí (třech vrstev). Uživatelé si mohou vybrat počet vrstev, aby našli nejlepší intenzitu masáže zad.
- Pro snížení intenzity masáže oddělte polštář hlavy jeho přeložením na zadní část křesla.
- Zadní polštář připojte pomocí zipu k opěrce zad (obrázek 1), umístěte polštář hlavy spodní částí nahoru a protáhněte flanelovou dečku polštáře pod pásem umístěným na zádovém opěradle. (obrázek 2), následně překlopte polštář hlavy směrem na opěradlo zad, části zádového polštáře v blízkosti zadního polštáře, nakonec nastavte polštář hlavy na vhodné místo podle výšky uživatele. (obrázek 3)

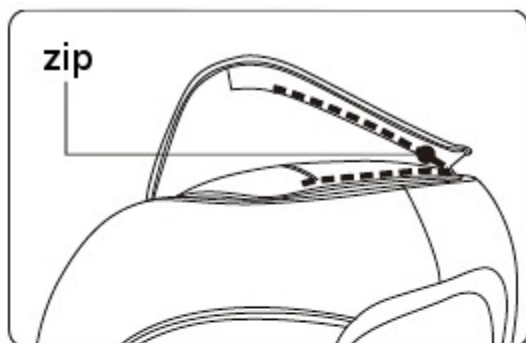

obrázek 1



obrázek 2



obrázek 3

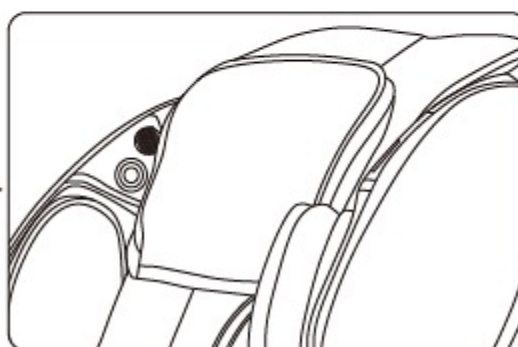

## Ochrana podlahy

Dlouhodobé umístění těžké masážní židle na dřevěné podlaze může zapříčinit poškození podlahy. Tudíž prosím pod křeslo umístěte kobereček nebo jinou podložku.

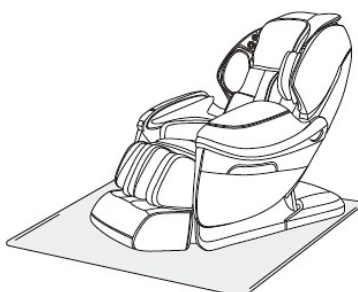

Pozn.

Nepřesuňte židli s kolečky po dřevěné podlaze, nerovném povrchu nebo v úzkém prostoru. Pro zvednutí křesla jsou potřeba nejméně 2 lidé. Křeslo při přenášení uchopte za oblast polštářů masáže lýtek a za kryt zadní části (nezvedejte pomocí loketních opěrek)

## Přesouvání křesla

- Ujistěte se, že se žádné dráty křesla nedotýkají podlahy, pokud s křeslem potřebujete hýbat, zaměřte se na drážku zadního krytu, zvedněte ji do úhlu (když se těžiště přesune na přední kolečko), můžete křeslem pohnout dopředu, po přesunu křeslo vraťte do normálního úhlu.



**Pozn.**

Před samotným přemístěním křesla, musíte křeslo vypnout a odpojit od el. napájení /vytáhnout zástrčku křesla ze zásuvky/

## Specifikace výrobku

Model: A80

Popis: Masážní křeslo

Konfigurovat: 01

Jmenovité napětí: 110-120V ~ 60Hz

220 - 240 V ~ 50 Hz / 60 Hz

Jmenovitý příkon: 240 W.

Jmenovitý čas: 20 min

Hluk: ≤58 dB

Pohotovostní režim: < 0,5 W.

Bezpečnostní design: Třída

použitý materiál: PVC, PA, ocelové díly a elektrické a elektronické díly

MATERIÁL	PU	KŮŽE	LÁTKA	DŘEVO