

POOLEX

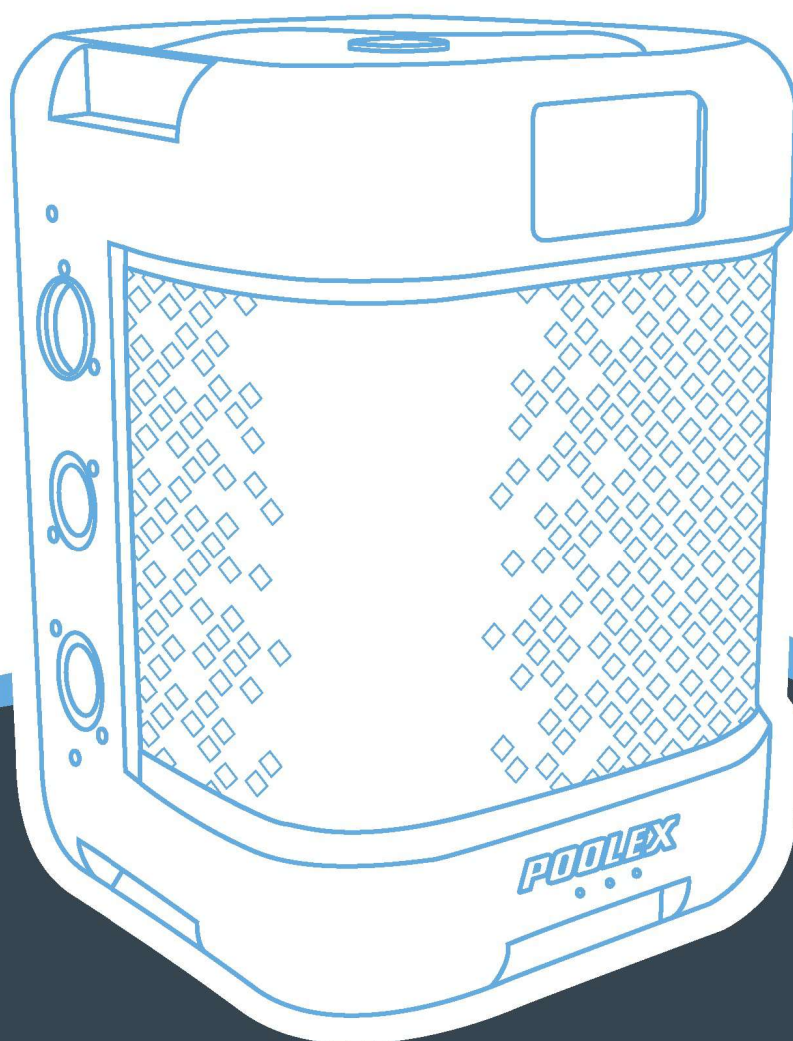

Tepelné čerpadlo

POOLEX QBIC 70

instalační a uživatelský manuál

UPOZORNĚNÍ



Toto tepelné čerpadlo obsahuje hořlavé chladivo R32.

Jakýkoli zásah na chladicím okruhu je zakázán bez platného povolení.

Před zahájením práce na chladicím okruhu jsou pro bezpečnou práci nezbytná následující opatření..

1. Pracovní postup

Práce musí být prováděna podle kontrolovaného postupu, aby se minimalizovalo riziko přítomnost hořlavých plynů nebo par během provádění prací.

2. Obecná pracovní oblast

Všechny osoby v této oblasti musí být informovány o povaze probíhající práce. Vyhněte se práci v uzavřeném prostoru. Oblast kolem pracovního prostoru by měla být rozdělena, zajištěna a zvláštní pozornost by měla být věnována blízkým zdrojům plamene nebo tepla.

3. Ověření přítomnosti chladiva

Před a během práce by měla být oblast zkontrolována vhodným detektorem chladiva, aby bylo zajištěno, že není přítomen potenciálně hořlavý plyn. Ujistěte se, že použité zařízení pro detekci úniku je vhodné pro hořlavá chladiva, tj neprodukuje jiskry, je řádně utěsněno nebo má vnitřní bezpečnost.

4. Přítomnost hasicího přístroje

Má-li být na chladicím zařízení nebo jakékoli jeho přidružené části vykonána práce s použitím plamene, musí být k dispozici hasicí zařízení. V blízkosti pracovního prostoru nainstalujte suchý prášek nebo hasicí přístroj s CO₂.

5. Žádný zdroj plamene, tepla nebo jiskry

Je zcela zakázáno používat zdroj tepla, plamene nebo jiskry v bezprostřední blízkosti jedné nebo více částí nebo potrubí obsahující hořlavé chladivo. Všechny zdroje vznícení, včetně kouření, musí být dostatečně daleko z místa instalace, opravy, odstranění a likvidace, během této doby se může uvolnit hořlavé chladivo do okolí. Před zahájením práce by mělo být zkontrolováno prostředí zařízení, aby se zajistilo, že nehrozí žádné vzplanutí. Na viditelném místě musí být umístěno označení „Zákaz kouření“.

6. Odvětrávaná oblast

Před zahájením práce na systému nebo před pracemi s plamenem se ujistěte, že se místo instalace nachází venku nebo zda je prostor řádně odvětrán. Během práce musí být zajištěno určité větrání.

7. Ovládání chladicího zařízení

Při výměně elektrických součástí musí být tyto součástivhodné pro zamýšlený účel a příslušné specifikace. Lze použít pouze komponenty od výrobce. V případě pochybností se obraťte na technickou podporu výrobce. Na zařízení používající hořlavá chladiva by se měly vztahovat následující kontroly:

- Velikost náplně je v souladu s velikostí místnosti, ve které jsou zařízení obsahující chladivo nainstalována;

- Větrací a odvětrávací otvory fungují správně a nejsou blokovány;
- Pokud je použit nepřímý chladicí okruh, musí být zkontrolován také sekundární okruh.
- Označení na zařízení zůstává viditelné a čitelné. Musí být opraveny nečitelné značky a znaky;
- Rekuperační potrubí nebo součásti jsou instalovány v poloze, ve které je nepravděpodobné, že budou vystaveny působení látek, které by mohly způsobit korozi komponentů obsahující chladivo.

8. Ověření elektrických spotřebičů

Opravy a údržba elektrických součástí musí zahrnovat počáteční bezpečnostní kontroly a postupné kontroly součástí. Pokud dojde k závadě, která by mohla ohrozit bezpečnost, nemělo by být k obvodu připojeno žádné napájení, dokud nebude problém vyřešen.

Počáteční bezpečnostní kontroly musí zahrnovat:

Práce musí být prováděny řízeným postupem, aby se minimalizovalo riziko

Před zahájením práce na chladicím okruhu jsou pro bezpečnou práci nezbytná následující opatření.

- Aby byly kondenzátory vypouštěny: musí to být provedeno bezpečným způsobem, aby se zabránilo možnosti vzniku jisker;
- Během nakládání, rekuperace nebo čištění chladicí plynové soustavy nejsou vystaveny vnějším vlivům žádné elektrické součásti ani kabeláž;
- Existuje kontinuita uzemnění.

PODĚKOVÁNÍ

Vážený zákazníku,

Děkujeme vám za nákup a za vaši důvěru v naše produkty.

Jsou výsledkem mnohaletého výzkumu v oblasti designu a výroby tepelných čerpadel pro bazény.

Naším cílem je poskytnout vám mimořádně vysokou kvalitu produktu.

Tento návod jsme vytvořili s maximální péčí, abyste získali maximální užitek z tepelného čerpadla Poolex.

Děkujeme Vám

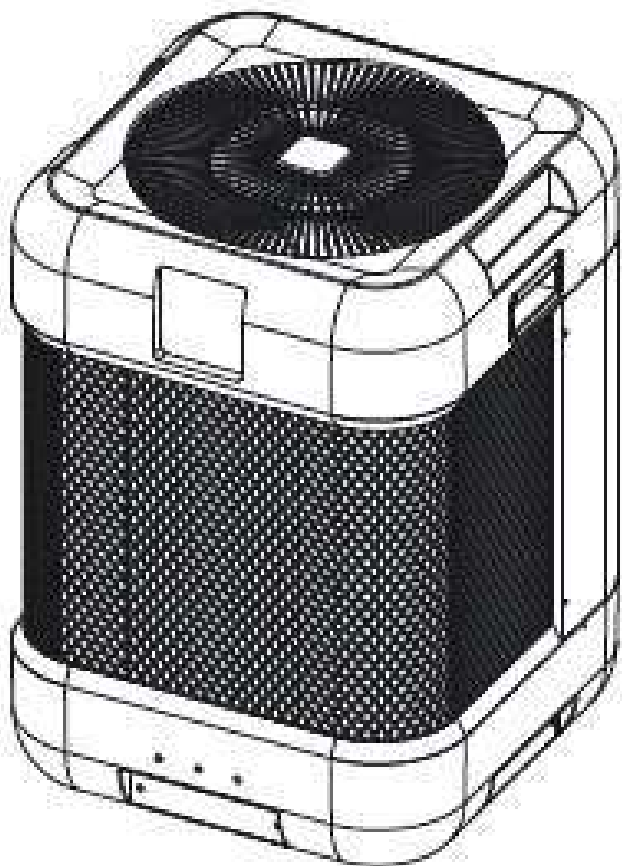

PROSÍME, PEČLIVĚ SI PŘEČTĚTE NÁSLEDUJÍCÍ INFORMACE!

Tyto pokyny k instalaci jsou nedílnou součástí výrobku.

Musí být předány instalující osobě a uchovávány uživatelem.

Pokud dojde ke ztrátě manuálu, podívejte se na webové stránky: www.poolex.fr

Pokyny a doporučení obsažené v této příručce by měly být pečlivě přečteny a pochopeny protože poskytují cenné informace o bezpečné manipulaci a provozu tepelného čerpadla. **Uschovejte tento manuál na přístupném místě pro snadné budoucí použití.**

Instalaci musí provádět kvalifikovaná odborná osoba v souladu s platnými předpisy pokynů výrobce. Chyba instalace může způsobit fyzické zranění osob nebo zvířat, jakož i mechanické poškození, u nichž výrobce nemůže být za žádných okolností zodpovědný.

Po vybalení tepelného čerpadla zkontrolujte obsah, abyste popřípadě mohli nahlásit jakékoli poškození.

Před připojením tepelného čerpadla se ujistěte, že informace uvedené v této příručce jsou slučitelné se skutečnými podmínkami instalace a nepřekračují maximální povolené limity pro tento konkrétní výrobek.

V případě závady a/nebo poruchy tepelného čerpadla musí být dodávka elektřiny odpojena a nesmí být učiněn žádný pokus o opravu závady.

Opravy smí provádět pouze autorizovaná technická servisní organizace používající originální náhradní díly. Nedodržení výše uvedených ustanovení může mít nepříznivý vliv na bezpečný provoz tepelného čerpadla.

Pro zajištění účinnosti a uspokojivého provozu tepelného čerpadla je důležité zajistit jeho pravidelnou údržbu v souladu s uvedenými pokyny.

Pokud je tepelné čerpadlo prodáno nebo převedeno, vždy se ujistěte, že veškerá technická dokumentace je převedena spolu se zařízením na nového vlastníka.

Toto tepelné čerpadlo je určeno výhradně pro ohřev vody v bazénu. Jakékoli jiné použití musí být považováno za nevhodné, nesprávné nebo dokonce nebezpečné.

Jakákoli smluvní nebo mimosmluvní odpovědnost výrobce/distributora se považuje za neplatnou pro škody způsobené chybami při instalaci nebo provozu nebo v důsledku nedodržení pokynů uvedených v této příručce nebo aktuálních instalačních norem platných pro zařízení, na něž se vztahuje tento dokument.

1.	OBECNÉ	8
1.1	Obecné dodací podmínky	8
1.2	Bezpečnostní pokyny	8
1.3	Údržba vody	9
2	POPIS	10
2.1	Obsah balení	10
2.2	Obecné charakteristiky	10
2.3	Technické specifikace	11
2.4	Rozměry jednotky	13
2.5	Rozložený pohled	14
3	INSTALACE	15
3.1	Předběžné požadavky	15
3.2	Umístění	15
3.3	Plán instalace	16
3.4	Připojení kondenzační drenážní sady	16
3.5	Instalace jednotky na protihlukové podpěry	16
3.6	Hydraulické připojení	17
3.7	Instalace el. rozvodů.	19
3.8	Elektrické připojení	20
4	POUŽITÍ	21
4.1	Ovládací panel.	21
4.2	Volič provozního režimu	22
4.3	Nastavení hodin	23
4.4	Programování Zap/Vyp	23
4.5	Aktivace programu.	23
4.6	Funkce nuceného odmrazování	24
4.7	Aktivace/deaktivace LED	24
4.8	Umožnění Wi-fi připojení	24
4.8.1	Stažení a instalace aplikace SMART LIFE.	24
4.8.2	Nastavení aplikace	25
4.8.3	Ovládání.	28
4.9	Stavové hodnoty.	30
4.10	Dotaz na systémové parametry	31

5	OVLÁDÁNÍ	33
5.1	Ovládání	33
5.2	Servořízení oběhového čerpadla.	34
5.3	Použití manometru.	34
5.4	Ochrana proti zamrznutí	34
6.	ÚDRŽBA A SERVIS.	35
6.1	Údržba, servis	35
6.2	Zazimování	35
7	OPRAVY.	36
7.1	Poruchy a závady	36
7.2	Seznam chyb	37
8	RECYKLACE	39
9	ZÁRUČNÍ PODMÍNKY.	40
10	PŘÍLOHA	41
10.1	Schéma el. rozvodů	41
10.2	Chyba E20 – doplněk	42
11	POZNÁMKY	43

1.OBECNÉ

1.1 Obecné dodací podmínky

Veškeré vybavení, i když je přepravováno "bez nákladů za přepravu a balení", je odesláno na vlastní riziko příjemce.

Osoba odpovědná za příjem zařízení musí provést vizuální kontrolu, aby zjistila jakékoli poškození tepelného čerpadla během přepravy (chladicí systém, panely karoserie, elektrická řídicí skříň, rám). Na dodacím listu dopravce musí zaznamenat veškeré poznámky týkající se škod způsobených během přepravy a potvrdit je dopravci doporučeným dopisem do 48 hodin.

Vybavení musí být vždy přepravováno a uloženo vertikálně na paletě a v originálním balení. Pokud je zařízení přepravováno horizontálně, počkejte nejméně 24 hodin, než zařízení zapnete.



1.2 Bezpečnostní pokyny

⚠ UPOZORNĚNÍ: Před použitím přístroje si pozorně přečtěte bezpečnostní pokyny. Následující pokyny jsou nezbytné pro bezpečnost, proto je prosím přísně dodržujte.

Během instalace a údržby

Pouze kvalifikovaná osoba může provádět instalaci, uvedení do provozu, servis a opravy v souladu s platnými normami.

Před provozem nebo provedením jakékoli práce na zařízení (instalace, uvedení do provozu, používání, servis), odpovědná osoba si musí být vědoma všech pokynů v návodu k instalaci tepelného čerpadla a technických specifikací.

Zařízení za žádných okolností neinstalujte v blízkosti zdroje tepla, hořlavých materiálů nebo sání vzduchu do budovy.

Pokud se instalace nachází na místě s omezeným přístupem, musí být namontována ochranná mřížka tepelného čerpadla.

Abyste se vyhnuli těžkým popáleninám, během instalace, oprav nebo údržby nechod'te po potrubí.

Aby nedošlo k závažným popáleninám, vypněte před zahájením práce na chladicím systému tepelné čerpadlo a vyčkejte několik minut před umístěním teplotních a tlakových čidel.

Při údržbě tepelného čerpadla zkontrolujte hladinu chladiva.

Zkontrolujte, zda jsou vysokotlaké a nízkotlaké spínače správně připojeny k chladicímu systému a zda vypnou elektrický obvod, pokud dojde k vypnutí během každoroční kontroly úniku zařízení.

Zkontrolujte, zda nejsou kolem součástí chladiva žádné stopy po korozi nebo olejových skvrnách.

Během používání

Abyste se vyhnuli vážným zraněním, nikdy se nedotýkejte ventilátoru, když je v provozu. Uchovávejte tepelné čerpadlo mimo dosah dětí, aby nedošlo k vážným zraněním způsobeným lopatkami tepelného výměníku.

Nikdy nespouštějte zařízení, pokud v bazénu není voda nebo pokud je oběhové čerpadlo zastaveno.

Každý měsíc zkontrolujte průtok vody a v případě potřeby vyčistěte filtr.

Během čištění

Vypněte přívod elektřiny.

Zavřete vstupní a výstupní ventily vody.

Nevkládejte nic do vstupů nebo výstupů vzduchu nebo vody.

Přístroj neoplachujete vodou.

Během oprav

Práce na chladicím systému provádějte v souladu s platnými bezpečnostními předpisy.

Pájení musí provádět kvalifikovaný svářeč.

Při výměně vadné součásti chladiwa používejte pouze díly certifikované naším technickým oddělením.

Při výměně potrubí lze pro opravy použít pouze měděné trubky odpovídající normě NF EN12735-1.

Při tlakovém testování ke zjištění netěsností:

Nikdy nepoužívejte kyslík nebo suchý vzduch, aby nedošlo k požáru nebo výbuchu.

Použijte dehydratovaný dusík nebo směs dusíku a chladiwa.

Nízký a vysoký boční zkušební tlak nesmí překročit 42 barů.

1.3 Údržba vody

Tepelná čerpadla Poolex pro bazény lze použít se všemi typy systémů úpravy vody.

Je však nezbytné, aby byl za tepelným čerpadlem v hydraulickém okruhu nainstalován systém úpravy vody (dávkovací čerpadla chloru, pH, bromu a / nebo solného chloru).

Aby nedošlo k poškození tepelného čerpadla, musí být pH vody udržováno mezi 6,9 a 8,0.

2. POPIS

2.1 Obsah balení

- Tepelné čerpadlo Poolex Qbic 70
- 2 hydraulické vstupní / výstupní konektory (průměr 50mm)
- Tato instalační a uživatelská příručka
- Sada na vypouštění kondenzátu
- **Zimní kryt pro uskladnění**
- **4 antivibrační podložky**

2.2 Obecné charakteristiky

Tepelné čerpadlo Poolex má následující vlastnosti:

- Certifikace CE a odpovídá evropské směrnici RoHS.
- Vysoký výkon s úsporou energie až 80% ve srovnání s konvenčním topným systémem.
- Čisté, efektivní a ekologicky šetrné chladivo R32.
- Spolehlivý značkový kompresor s vysokým výkonem.
- Široký hydrofilní hliníkový odpařovač pro použití při nízkých teplotách.
- Uživatelsky přívětivé intuitivní dálkové ovládání.
- Tvrdá ABS skořepina, ošetřená proti UV záření a snadno udržovatelná.
- Navrženo pro tichý provoz
- Dvojitý systém proti zamrznutí, aby se zabránilo poškození zařízení mrazem:

Revoluční výměník s patentovaným nemrznoucím systémem.

Inteligentní monitorovací systém pro ochranu potrubí a vložky bez vypouštění bazénu v zimě.

2.3 Technické specifikace

		Poollex Qbic
Testovací podmínky		70
Vzduch ⁽¹⁾ 26°C	Výkon ohřevu (kW)	7,1-1,35
Voda ⁽²⁾ 26°C střídavý režim	Spotřeba (kW)	1,09 – 0,10
	<i>KV (koeficient výkonu)</i>	12,86-6,43
Vzduch ⁽¹⁾ 26°C	Výkon ohřevu (kW)	3,97 – 1,35
Voda ⁽²⁾ 26°C tichý režim	Spotřeba (kW)	5,01 – 1,02
	<i>KV (koeficient výkonu)</i>	7,03 – 4,51
Vzduch ⁽¹⁾ 15°C	Výkon ohřevu (kW)	5,01 – 1,02
Voda ⁽²⁾ 26°C střídavý režim	Spotřeba (kW)	1,11 – 0,145
	<i>KV (koeficient výkonu)</i>	7,03 – 4,51
Vzduch ⁽¹⁾ 15°C	Výkon ohřevu (kW)	3,42 – 1,02
Voda ⁽²⁾ 26°C tichý režim	Spotřeba (kW)	0,65 – 0,145
	<i>KV (koeficient výkonu)</i>	7,03 – 5,23
Vzduch ⁽¹⁾ 35°C	Kapacita chlazení (kW)	3,24 – 1,16
	Spotřeba (kW)	0,95 - 0,261
Voda ⁽²⁾ 27°C	<i>Průměrný PEÚ (poměr energetické účinnosti)</i>	4,44 – 3,41
Maximální výkon (kW)		1,6
Maximální výkon el. proudu (A)		6,89
Napájení		220-240V~50Hz
Ochrana		IPX 4
Rozsah teplot nahřívání		15°C - 40°C
Rozsah teplot chlazení		8°C - 28°C
Rozsah provozní teploty		-10°C - 43°C
Rozměry jednotky D x Š x V (mm)		450x450x600
Jednotková hmotnost (kg)		35
Hladina akustického tlaku v 1 m (dBA) ⁽³⁾		36 - 45
Hladina akustického tlaku v 10 m (dBA) ⁽³⁾		19 - 27
Hydraulické připojení (mm)		PVC 32/38mm (možné zredukovat na 50mm)
Výměník tepla		PVC nádoba a titanová ohřevná cívka
Min. průtok vody (m3/h)		2,2
Typ kompresoru		Jednoduchý-rotační

Kompresor	GMCC
Chladivo	R32
Ztráta zatížení (mCE)	1,1
Max. objem bazénu (m ³) ⁽⁴⁾	30 - 40
Dálkové ovládání	Upevněná ovládací dotyková obrazovka
Režim	Ohřev/Chlazení/Tichý provoz

Technické specifikace našich tepelných čerpadel jsou poskytovány pouze pro informační účely. Vyhrazujeme si právo na změny bez předchozího upozornění.

- 1 Teplota okolního vzduchu
- 2 Počáteční teplota vody
- 3 Hluk ve vzdálenosti 1m, 4m a 10 m podle směrnic EN ISO 3741 a EN ISO 354
- 4 Vypočítáno pro pozemní soukromý bazén pokrytý bublinovým krytem

2.4 Rozměry jednotky

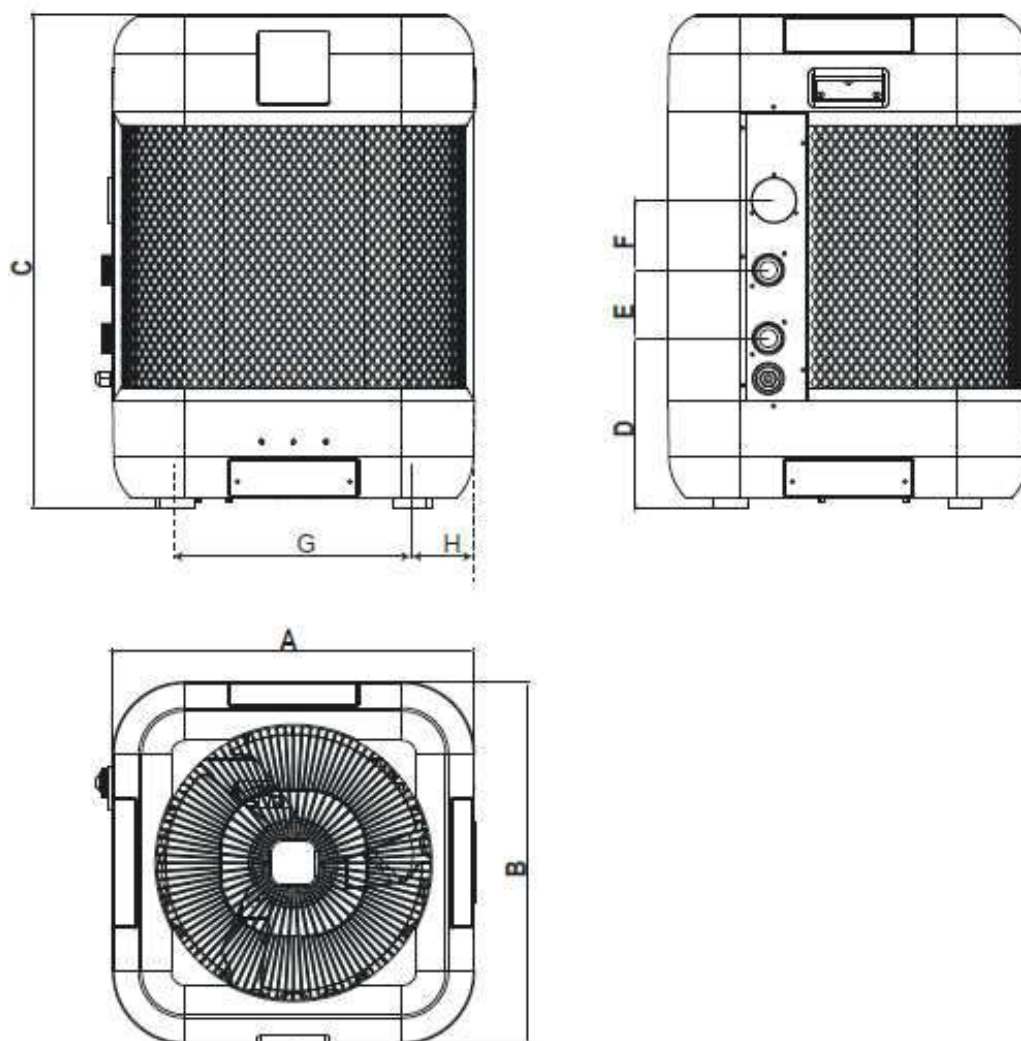

rozměry v mm

	Qbic 70
A	450
B	450
C	613
D	212
E	85
F	87
G	290
H	80

2.5 Rozložený pohled

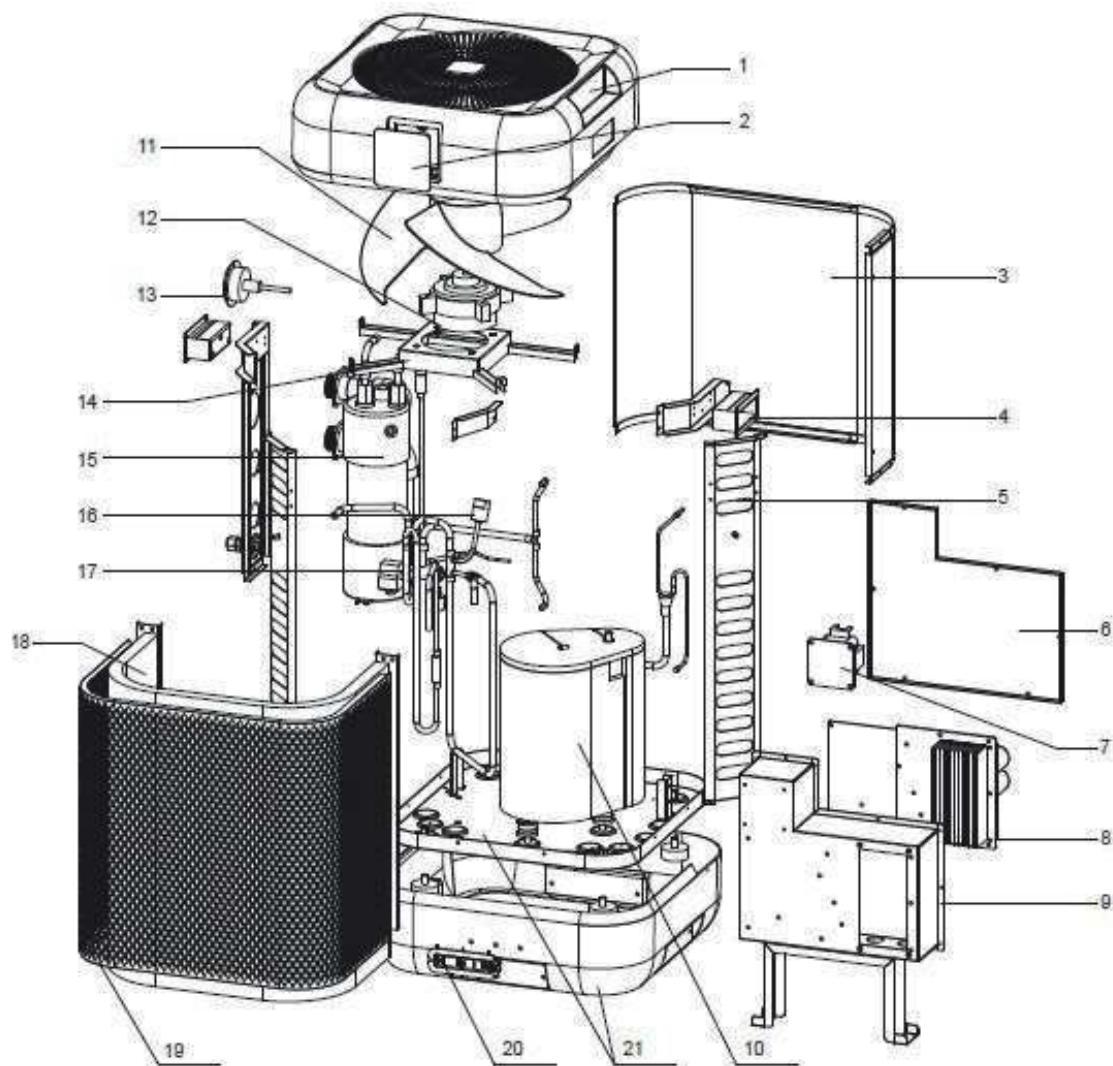

- | | |
|---------------------------|-----------------------------|
| 1. Vrchní panel | 12. Větrák motoru |
| 2. Ovládací panel | 13. Měřič tlaku |
| 3. Zadní panel | 14. Podpěra větráku |
| 4. Ruční úchyt | 15. Tepelný výměník |
| 5. Podpěra | 16. Přepínač nízkého tlaku |
| 6. Kryt el.skříňky | 17. 4- cestný ventil |
| 7. Kondenzátor kompresoru | 18. Tepelný výměník |
| 8. Modul měniče | 19. Ochranná mřížka větráku |
| 9. El. rozvodná skříňka | 20. LED indikátor |
| 10. Kompresor | 21. Základový rám |
| 11. Lopatky větráku | |

3. INSTALACE

Upozornění: Instalace tepelného čerpadla musí být provedena kvalifikovaným elektrikářem.

Během instalace je potřeba připojit vodu a napájení.

3.1 Předběžné požadavky

Zařízení potřebné k instalaci tepelného čerpadla:

Napájecí kabel vhodný pro napájení jednotky.

Sada By-Pass a sestava hadiček z PVC vhodných pro vaši instalaci, stejně jako stahovač, lepidlo z PVC a smirkový papír.

Sada hmoždinek a rozšiřovacích šroubů vhodných k připevnění jednotky k vaší podpěře. Doporučujeme připojit jednotku k vaší instalaci pomocí pružných PVC trubek, aby se snížil přenos vibrací.

Ke zvednutí jednotky lze použít vhodné upevňovací šrouby.

3.2 Umístění

Dodržujte prosím následující pravidla týkající se výběru umístění tepelného čerpadla.

1. Budoucí umístění jednotky musí být snadno dostupné pro pohodlný provoz a údržbu.
2. Čerpadlo musí být instalováno na zemi, nejlépe na rovné betonové podlaze. Ujistěte se, že podlaha je dostatečně stabilní a může nést hmotnost jednotky.
3. V blízkosti jednotky musí být k dispozici zařízení pro vypouštění vody, aby byla chráněna oblast, kde je nainstalována.
4. Je-li to nutné, lze jednotku zvednout pomocí vhodných montážních podložek, které unesou její hmotnost.
5. Zkontrolujte, zda je jednotka řádně větraná, zda výstup vzduchu není nasměrován k oknům sousedních budov a že odpadní vzduch se nemůže vrátit. Navíc kolem jednotky zajistěte dostatek místa pro servisní a údržbářské operace.
5. Jednotka nesmí být instalována v prostoru vystavenému oleji, hořlavým plynům, korozivním produktům, sítířicím směsím nebo v blízkosti vysokofrekvenčních zařízení.
6. Aby se zabránilo případnému zablácení, neinstalujte jednotku poblíž silnice nebo dráhy.
8. Chcete-li se vyhnout obtěžování sousedů, ujistěte se, že je jednotka nainstalována tak, aby byla umístěna v oblasti, která je nejméně citlivá na hluk.
9. Uchovávejte jednotku co nejvíce mimo dosah dětí.

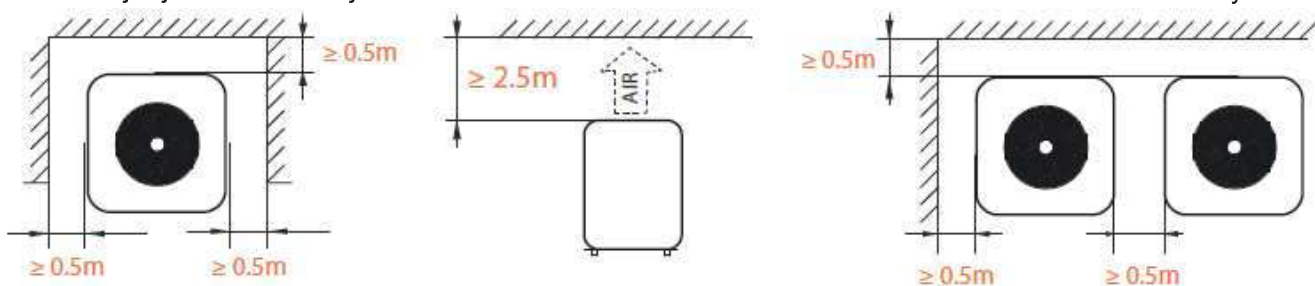

Nic před tepelné čerpadlo neumisťujte. Po stranách a od zadní části tepelného čerpadla ponechte 50 cm volného prostoru.

Nenechávejte žádné překážky nad nebo před jednotkou!

3.3 Plán instalace

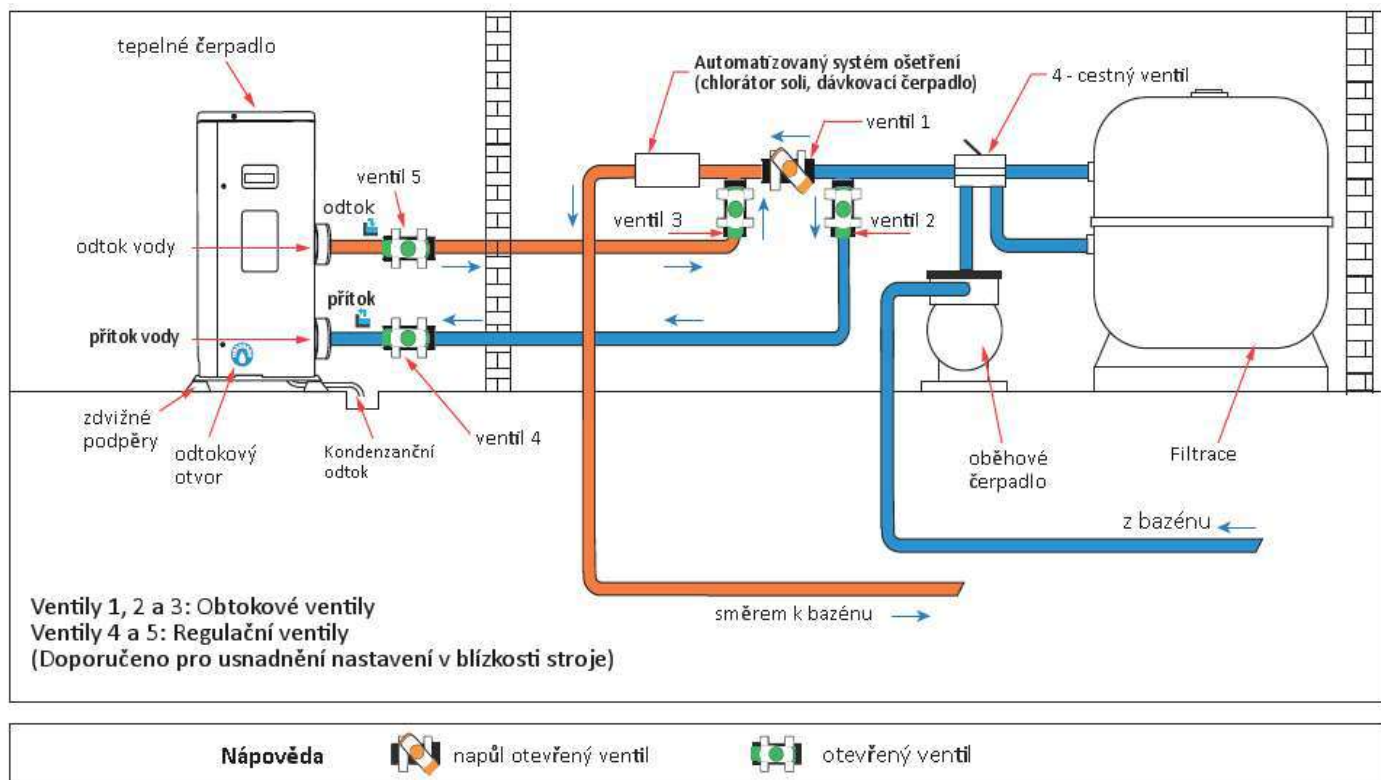

3.4 Připojení kondenzační drenážní sady

Během provozu je tepelné čerpadlo vystaveno kondenzaci. To bude mít za následek víceméně velký odtok vody v závislosti na stupni vlhkosti. Chcete-li tento tok nasměrovat, doporučujeme vám nainstalovat sadu pro odvod kondenzátu.

Jak instalujete soupravu pro odvod kondenzátu?

Nainstalujte tepelné čerpadlo, zvedněte jej nejméně o 10 cm pomocí pevných voděodolných podložek a poté připojte odtok potrubí do otvoru umístěného pod čerpadlem.

3.5 Instalace jednotky na protihlukové podpěry

Aby se minimalizovalo hlukové znečištění spojené s vibracemi tepelného čerpadla, lze jej umístit na podložky absorbující vibrace.

Chcete-li to provést, musíte jednoduše umístit podložku mezi každou nohu jednotky a její podpěru a poté pomocí vhodných šroubů připevnit tepelné čerpadlo k podpěře.



Instalace musí být provedena kvalifikovaným technikem. Tato část je pouze informativní a musí být v případě potřeby zkontrolována a upravena podle skutečných podmínek instalace.

3.6 Hydraulické připojení

Obtoková soustava

Tepelné čerpadlo musí být připojeno k bazénu pomocí obtokové sestavy.

Obtok je sestava sestávající ze 3 ventilů, které regulují průtok cirkulující v tepelném čerpadle.

Během údržby umožňuje obtok, aby bylo tepelné čerpadlo odizolované od systému bez přerušení instalace.

Vytvoření hydraulického spojení se sestavou obtoku.

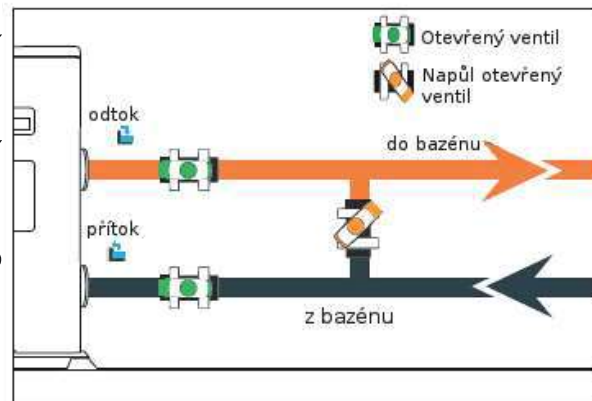

VAROVÁNÍ: Nepouštějte vodu hydraulickým okruhem 2 hodiny po nanesení lepidla.

Krok 1: Udělejte potřebné kroky k proříznutí potrubí.

Krok 2: Provedte přímý kolmý řez přes PVC trubky s pilou

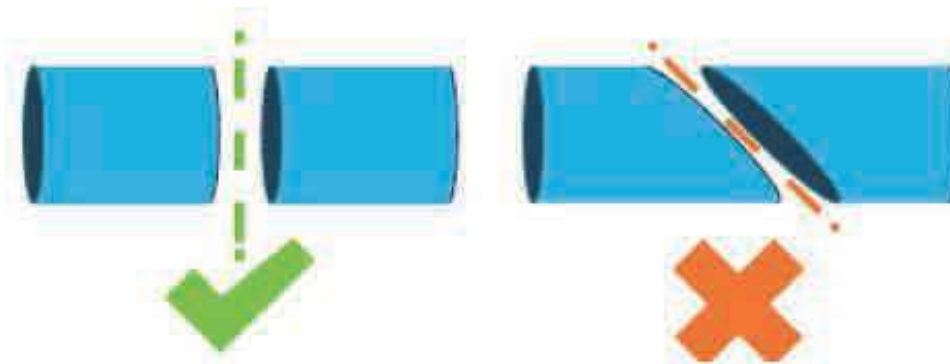

Krok 3: Sestavte hydraulický obvod bez připojení, abyste se ujistili, že dokonale zapadá do vaší instalace, a poté demontujte připojené trubky.

Krok 4: Zkoste konce řezaných trubek brusným papírem.

Krok 5: Naneste stahovač na konce potrubí, které mají být připojeny.

Krok 6: Naneste lepidlo na stejné místo.

Krok 7: Sestavte potrubí.

Krok 8: Očistěte veškeré lepidlo, které zůstalo na PVC.

Krok 9: Před vložením hydraulického okruhu do vody nechte alespoň 2 hodiny uschnout.

INSTALACE

Obtoková sestava pro jedno tepelné čerpadlo

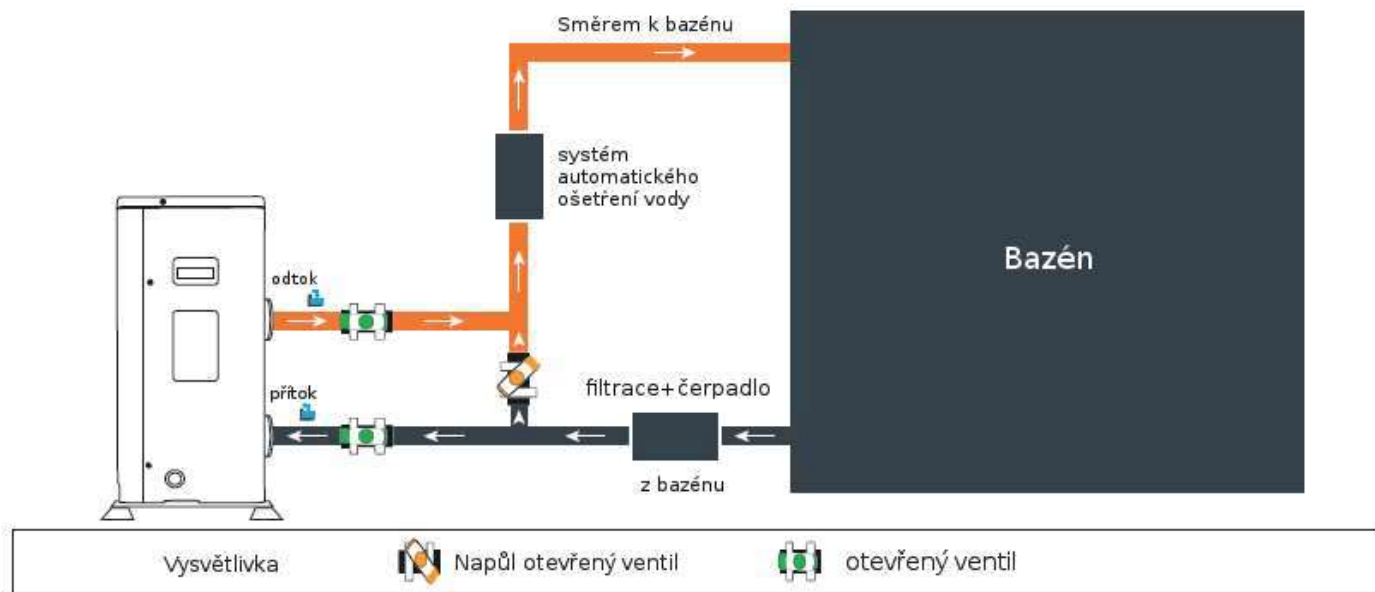

Obtoková sestava pro více než jedno tepelné čerpadlo

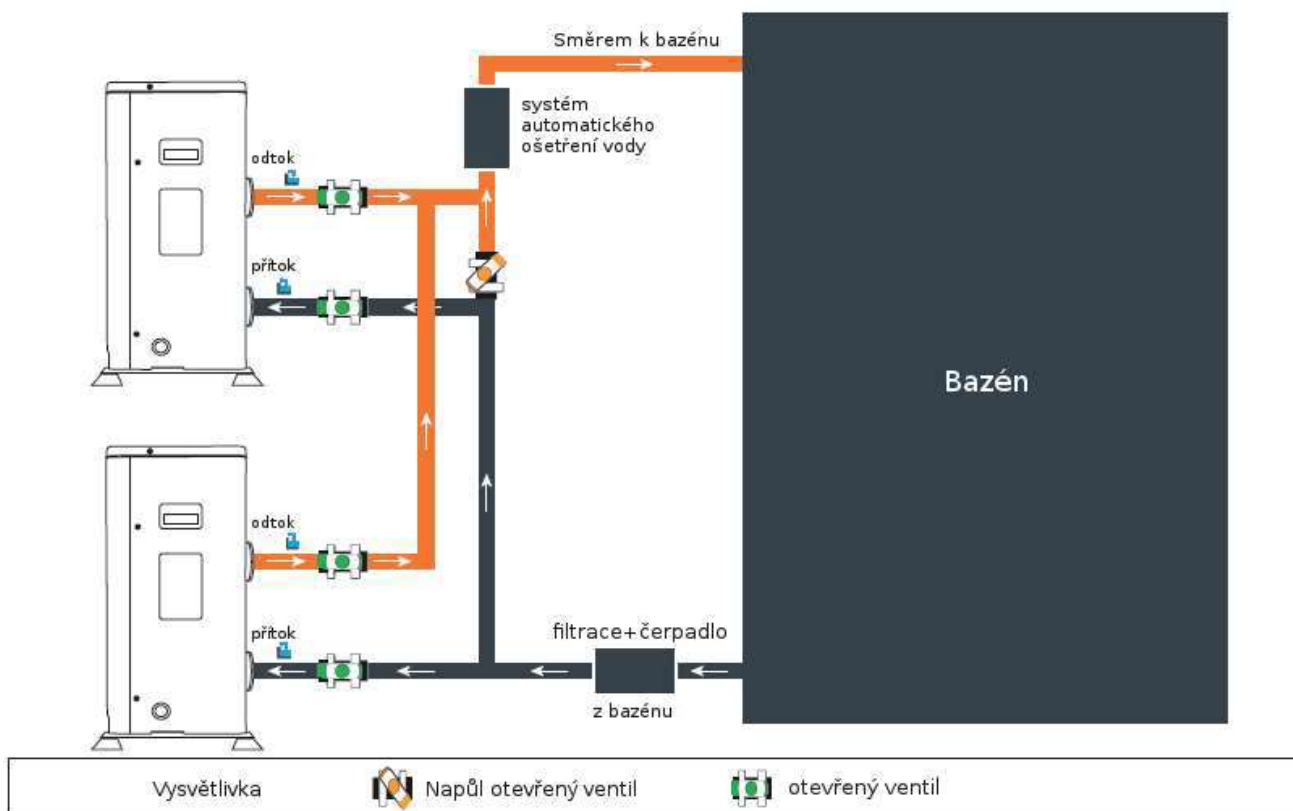

Filtr umístěný před tepelným čerpadlem musí být pravidelně vyčištěn tak, aby voda v systému byla čistá, čímž se zabrání provozním problémům spojeným s nečistotami nebo ucpáním filtru.



Instalace musí být provedena kvalifikovaným technikem. Tato část je pouze informativní a musí být v případě potřeby zkontrolována a upravena podle skutečných podmínek instalace.

3.7 Instalace el. rozvodů

Aby mohla jednotka bezpečně fungovat a udržovat integritu vašeho elektrického systému, musí být připojena k všeobecnému přívodu elektřiny v souladu s následujícími předpisy:

Všeobecné napájení elektřiny musí být chráněno diferenciálním spínačem o kapacitě 30 mA.

Tepelné čerpadlo musí být připojeno k vhodnému jističi Křivky D (viz tabulka níže) v souladu s platnými normami a předpisy v zemi, kde je systém instalován.

Napájecí kabel musí být přizpůsoben tak, aby odpovídal jmenovitému výkonu jednotky a délce kabeláže vyžadované instalací (viz tabulka níže). Kabel musí být vhodný pro venkovní použití.

Pro třífázový systém je nezbytné připojit fáze ve správném pořadí. Pokud jsou fáze obrácené, kompresor tepelného čerpadla nebude fungovat.

V místech otevřených pro veřejnost je nutné instalovat tlačítko nouzového zastavení v blízkosti tepelného čerpadla.

Modely	El. napájení	Max. hodnoty el. proudu (A)	Průměr kabelu	Tepelně-magnetická ochrana (Křivka D)
Poolex Qbic 70	Jedna fáze 230V/1N~50Hz	7,1 A	RO2V 3x2.5 mm ²	10 A

¹ Průřez kabelu vhodný pro max. délku 10 metrů. Pro kabel delší než 10 metrů se poraďte s elektrikářem.

3.8 Elektrické připojení

⚠ UPOZORNĚNÍ: Před každou operací musí být odpojeno napájení tepelného čerpadla.

Dodržujte prosím následující pokyny pro elektrické připojení tepelného čerpadla.

Krok 1: Odpojte elektrický boční panel šroubovákem pro přístup k elektrické svorkovnici.

Krok 2: Kabel vložte do jednotky tepelného čerpadla tak, že jej protáhnete otvorem k tomuto určenému.

Krok 3: Připojte napájecí kabel ke svorkovnici v souladu s níže uvedenou schématu.

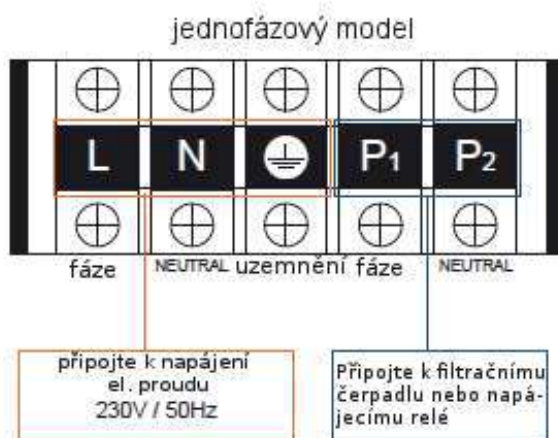

Krok 4: Opatrně vypněte panel tepelného čerpadla.

Servořízení oběhového čerpadla

V závislosti na typu instalace můžete také připojit oběhové čerpadlo ke svorkám P1 a P2 tak, aby fungovalo v tandemu s tepelným čerpadlem.

⚠ UPOZORNĚNÍ: Servoregulace čerpadla, jehož výkon přesahuje 5A (1000W), vyžaduje použití napájecího relé.

4. Použití

4.1 Ovládací panel

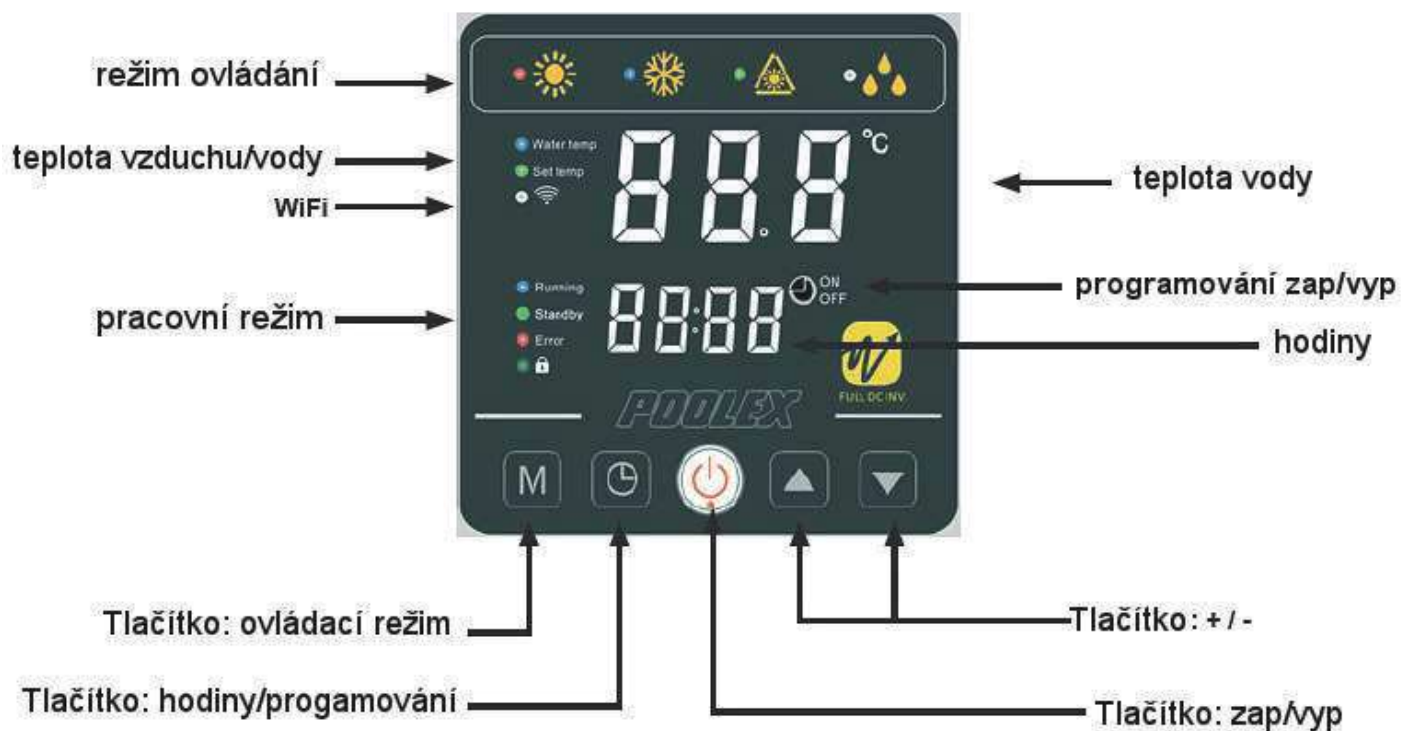

Zapnutí tepelného čerpadla

Pro spuštění tepelného čerpadla stiskněte na dobu 3sekund tlačítko 

Nastavení teploty vody

Poté, co je jednotka odemčena, stiskněte tlačítko  nebo  pro nastavení požadované teploty.

Zamknutí ovládacího panelu

Pro zamknutí nebo odemknutí ovládacího panelu stiskněte po dobu 3 sekund tlačítka  a 

4.2 Volič provozního režimu



Před samotným zahájením provozu se ujistěte, že filtrační čerpadlo funguje a že voda protéká přes tepelné čerpadlo.

Pro výběr operačního režimu stiskněte tlačítko  na dobu 3 sekund.



Režim ohřevu /střídač/

Vyberte režim ohřevu tepelného čerpadla pro inteligentní ohřev vody ve vašem bazénu.



Režim chlazení /střídač/

Vyberte režim chlazení tepelného čerpadla pro inteligentní chlazení vody ve vašem bazénu.



ECO Tichý režim

Zvolte režim tichého ohřevu tepelného čerpadla pro ohřev vody sníženou rychlostí.



Režim rozmrazování

Režim rozmrazování je automatický a aktivuje se, když výparník dosáhne záporné teploty

Užitečné informace





Varování: když se režim ohřevu přepne na režim ohřevu a naopak, tepelné čerpadlo se po 10 minutách restartuje.

Pokud je teplota přitékající vody nižší nebo rovna požadované teplotě (požadovaná teplota - 1 ° C), tepelné čerpadlo se přepne do režimu ohřevu. Kompresor se zastaví, když je teplota přiváděné vody vyšší nebo rovna požadované teplotě (požadovaná teplota + 1 ° C).

4.3 Nastavení hodin

Nastavte systémové hodiny na místní čas následujícím způsobem:

Krok 1: Stisknutím  nastavíte čas, hodiny blikají.

Krok 2: Upravte hodiny pomocí tlačítek  a .

Krok 3: Stisknutím  přepnete na minuty.

Krok 4: Upravte minuty pomocí tlačítek  a .

Krok 5: Stiskněte  pro potvrzení a návrat na hlavní obrazovku.



4.4 Programování Zap/Vyp

Tato funkce slouží k programování časování Start / Stop. Můžete naprogramovat až 3 různá časování spuštění / zastavení. Nastavení je následující:



Krok 1: Dlouhým stisknutím  po dobu 3 s vstoupíte do funkcí časovače

Krok 2: Vyberte program, který chcete konfigurovat, pomocí tlačítek  a .



Krok 3: Stisknutím  naprogramujete čas zahájení.

Krok 4: Upravte hodiny pomocí tlačítek  a .



Krok 5: Stisknutím  přepnete na minuty.

Krok 6: Upravte minuty pomocí tlačítek  a .

Krok 7: Stisknutím  naprogramujete čas zastavení.

Krok 8: Nastavte hodiny pomocí tlačítek  a .

Krok 9: Stisknutím  přepnete na minuty.

Krok 10: Upravte minuty pomocí tlačítek  a .



Krok 11: Stisknutím  se vrátíte na hlavní obrazovku.

Dálkový ovladač se automaticky vrátí na hlavní obrazovku po 10 sekundách.

4.5 Aktivace programu

Jakmile je program definován, lze jej aktivovat následujícím způsobem:

Krok 1: Dlouhým stisknutím  3 s vstoupíte do funkcí časovače



Krok 2: Vyberte program, který se má aktivovat, pomocí tlačítek  a .

Krok 3: Držte stisknuté , dokud se nerozsvítí kontrolky ON / OFF a nezačnou blikat.



Krok 4: Stisknutím  se vrátíte na hlavní obrazovku.

Kontrolky ZAP / VYP indikují aktivní program



4.6 Funkce nuceného odmrazování

Stisknutím tlačítek  a  po dobu 3 sekund vstoupíte do režimu nuceného odmrazování, začne blikat symbol .

4.7 Aktivace/deaktivace LED

Stisknutím tlačítek  a  po dobu 3 sekund aktivujete nebo deaktivujete přední LED světla. LED světla se po výpadku proudu automaticky znovu aktivují.

4.8 Umožnění Wi-fi připojení

Podržte a  po dobu 3 sekund pro aktivaci WiFi, bliká. symbol .

4.8.1 Stažení a instalace aplikace SMART LIFE

O aplikaci Smart Life:

Abyste mohli dálkově ovládat své tepelné čerpadlo, musíte si vytvořit účet „Smart Life“.

Aplikace «Smart Life» umožňuje ovládat domácí spotřebiče odkudkoli. Můžete přidat a ovládat více zařízení najednou.

- Také kompatibilní s Amazon Echo a Google Home (v závislosti na zemi).
- Svá zařízení můžete sdílet s dalšími účty Smart Life.
- Přijímejte provozní upozornění v reálném čase.
- Vytvářejte scénáře s několika zařízeními v závislosti na datech o počasí aplikace (vyžaduje se geolokace).

Další informace najdete v části «Nápověda» aplikace «Smart Life»

Aplikace a služby «Smart Life» poskytuje technologie Hangzhou Tuya. Poolstar, majitel a distributor značky Poolex nemůže nést odpovědnost za provoz aplikace «Smart Life». Poolstar není viditelný na vašem účtu „Smart Life“.

iOS :

Vyhledejte na Apple storu „Smart Life“



Android:

Vyhledejte na Google Play „Smart Life“



Vyžaduje iOS 9.0 nebo novější. Kompatibilní s iPhone, iPad a iPod touch.

Vyžaduje verzi Android 4.1 nebo pozdější

4.8.2 Nastavení aplikace



UPOZORNĚNÍ: Před tím, než začnete se ujistěte, že jste stáhli aplikaci Smart Life, jste připojeni k vaší lokální Wifi síti, a že je vaše ohřevné čerpadlo připojeno k síti a funguje.

Bude potřeba, aby jste si vytvořili vlastní účet k aplikaci Smart Life pro vzdálené ovládání vašeho tepelného čerpadla. Pokud již účet máte, přihlašte se k němu prosím a přejděte rovnou na krok č.3.

KROK 1: Klikněte na vytvořit nový účet (Create anew account) a vyberte možnost registrace přes E-mail nebo telefon, následně vám bude zaslán potvrzovací kód.

Vložte vaši e-mail adresu nebo telefonní číslo a klikněte na „Zaslání potvrzovacího kódu“ - Send verification code.

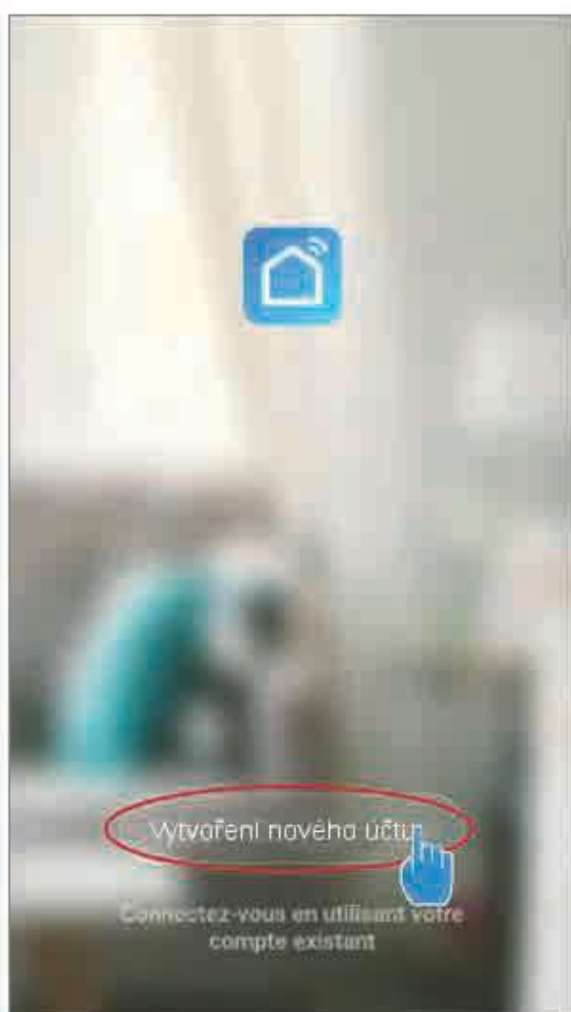

KROK 2: Vložte ověřovací kód, který jste obdrželi e-mailem nebo do vašeho telefonu pro potvrzení vašeho účtu.

Gratulujeme Vám! Nyní jste členem komunity Smart Life.

KROK 3 (doporučeno): Přidejte předmět kliknutím na <<...>> a poté na << Přidat předmět. << Vložte jeho název (např. <<Bazén>>) a poté klikněte na dokončit.

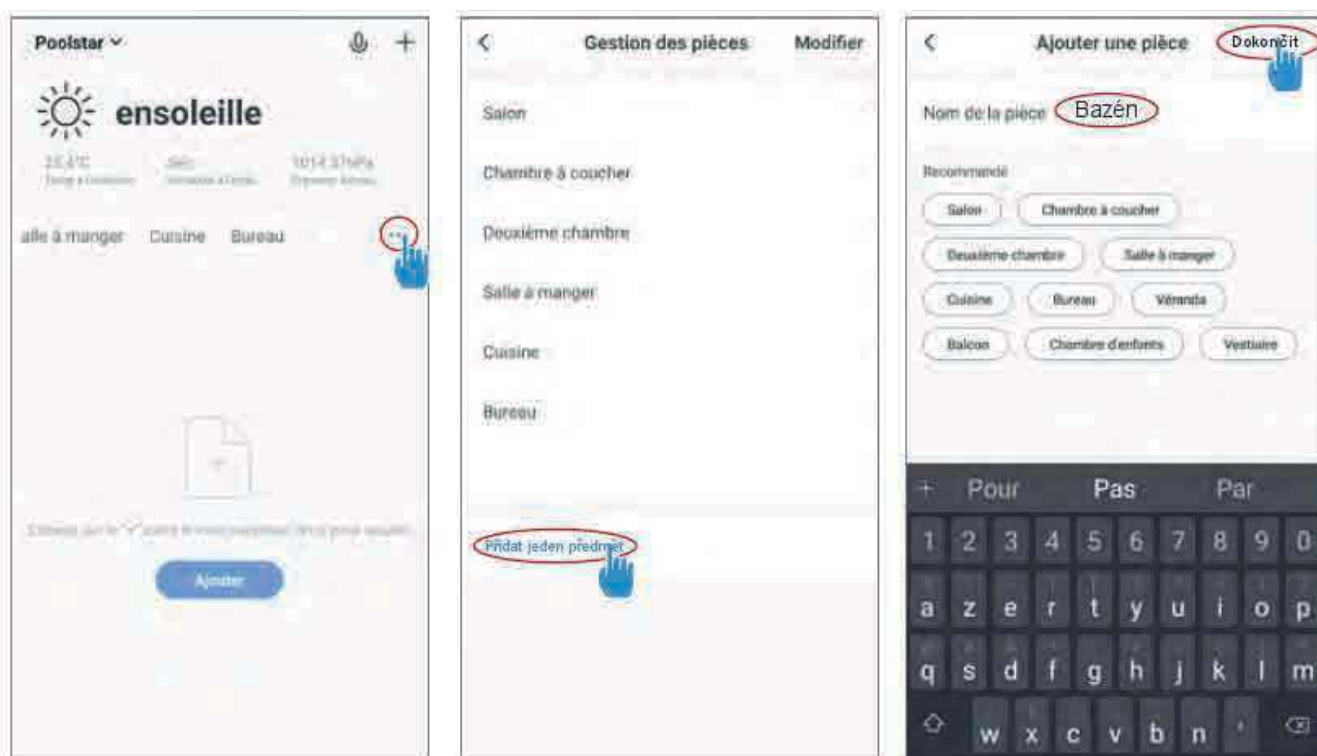



KROK 4: Nyní přidejte zařízení k vašemu <<Bazénu>>

Klikněte na <<Přidat>>nebo na <<+>> a poté na <<Velká zařízení>> a následně na <<Ohřivač vody>>

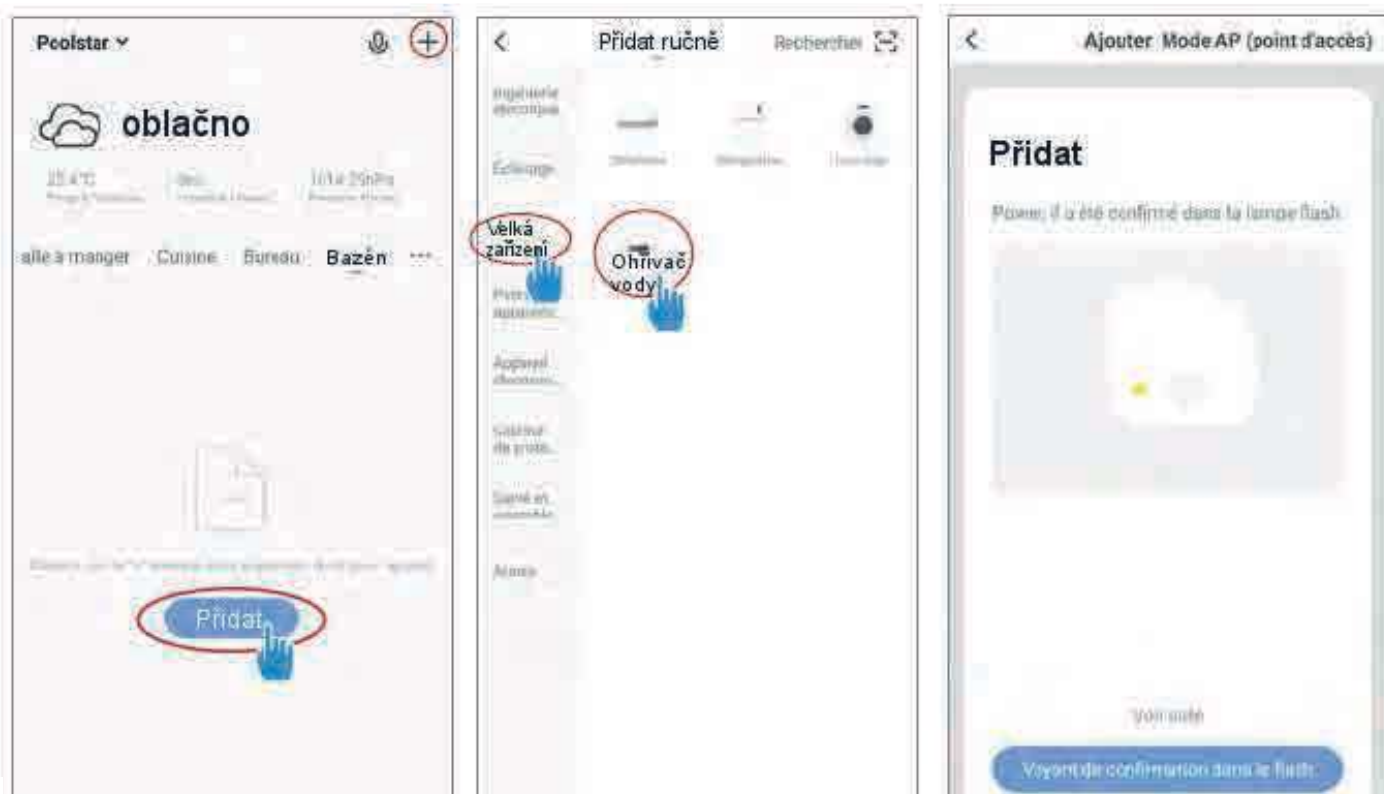
V tomto bodě ponechejte svůj Smartphone na obrazovce s <<Přidat>> a přejděte na párovací krok pro vaše ovládací zařízení.



Krok 5: Aktivujte režim párování tepelného čerpadla podle následujících pokynů:

Podržte  a  po dobu 3 sekund aktivujte WiFi, symbol bliká .

Poznámka: Blikání přestane, když je box připojen k WiFi

Krok 6: Nyní aktivujte párování.

Vyberte síť WiFi, kterou chcete použít, zadejte její heslo a klikněte na «Potvrdit.»



UPOZORNĚNÍ: Aplikace Smart Life podporuje pouze Wifi sítě o výkonu 2,4GHz.

Pokud vaše Vaše Wifi síť používá frekvenci 5GHz, připojte se do rozhraní vaší domácí Wifi pro vytvoření druhé Wifi sítě o výkonu 2,4GHz (dostupné pro většinu směrovačů, Wifi přístupových bodů a modemů).



KROK 7: Vraťte se do aplikace SmartLife, stahování bude dokončeno.

Pokud bylo párování úspěšné, můžete přejmenovat vaše tepelné čerpadlo a kliknout na <<Dokončeno>>

Gratulujeme! Nyní můžete ovládat tepelné čerpadlo ze svého smartphonu.



4.8.3 Ovládání

Rozhraní

- ① Aktuální teplota vody v bazénu.
- ② Přednastavená teplota.
- ③ Aktuální režim ovládání.
- ④ Zap/Vyp tepelného čerpadla
- ⑤ Změna teploty.
- ⑥ Změna režimu ovládání.
- ⑦ Nastavení rozsahu ovládání.



Konfigurace nastavení ovládacího režimu pro tepelné čerpadlo.

KROK 1: Vytvořte plán, vyberte čas, den (dny) v týdnu (týdnech) a akci (zapnutí nebo vypnutí) a uložte.



KROK 2: Chcete-li odstranit časový úsek, stiskněte a podržte tlačítko.

Výběr ovládacích režimů.

Dostupné režimy:

U tepelných čerpadel zap / vyp:

Můžete si vybrat mezi automatickým, topným nebo chladicím režimem.

Pro invertorová tepelná čerpadla:

Můžete si vybrat mezi invertorový ohřev, chlazení, Eco (Tichý) nebo Zap/ Vyp manuálními režimy.



Dostupné režimy

Auto
Chlazení
Ohřev



Dostupné režimy

invertorový ohřev
invertorové chlazení
Zap/Vyp(FIX)
Eco střídač

4.9 Stavové hodnoty

Hodnoty stavu lze zkontrolovat pomocí dálkového ovladače podle následujících kroků



Krok 1: Držte stisknuté , dokud nevstoupíte do režimu ověření nastavení.

Krok 2: Stisknutím  a  zkontrolujte hodnoty stavu.

Krok 3: Stiskněte  pro návrat na hlavní obrazovku.



N°	Popis	Hodnota
01	Teplota vody v přítoku	-3 0-99°C
02	Teplota vody v odtoku	- 30-99°C
03	Teplota okolního vzduchu	- 30-99°C
04	Výstupní teplota vzduchu	0-125°C
05	Vstupní teplota vzduchu	- 30-99°C
06	Venkovní teplota cívky	- 30-99°C
07	Vnitřní teplota cívky	- 30-99°C
08	Otevřenost expanzního ventilu	
09	Rezervováno	
10	El. proud kompresoru (A)	
11	Teplota el. rozvodné desky (° C)	
12	El. proud větráku motoru (A)	
13	Skutečná frekvence el. proudu kompresoru (Hz)	
14	Hodnota el. proudu hlavní el. rozvodné desky (A)	
15	Rychlost větráku motoru	0-2500, reálná= zobrazená hodnota *2

4.10 Dotaz na systémové parametry

-  **VAROVÁNÍ:** Tato operace slouží k usnadnění servisu a budoucích oprav. Výchozí nastavení by měl měnit pouze zkušený odborník.
-  **UPOZORNĚNÍ:** Jakákoli změna vyhrazených nastavení automaticky zruší platnost záruky.

Nastavení systému lze zkontrolovat a upravit pomocí dálkového ovladače pomocí těchto kroků

Krok 1: Držte stisknuté 3 s tlačítko  , dokud nevstoupíte do režimu ověření nastavení.

Krok 2: Stisknutím  a  zobrazíte nakonfigurované parametry.

Krok 3: Stisknutím tlačítka  vyberte nastavení, které chcete upravit, hodnota bliká.

Krok 4: Stisknutím  a  upravte hodnotu nastavení.

Krok 5: Stisknutím  nastavíte novou hodnotu.

Krok 6: Stisknutím  se vrátíte na hlavní obrazovku.

Pokud nebude v provozu po dobu 10 s, bude automaticky ukončena.

Tabulka parametrů

N°	Popis	Ropzsah nastavení	Tovární nastavení	Poznámky
01*	Nastavení teplotního rozdílu před restartem	1 - 18 °C	1°C	nastavitelný
02	Rezervováno - neupravujte			rezervováno
03	Rezervováno - neupravujte			rezervováno
04	Nastavení teploty chlazení	8 - 28 °C	27°C	nastavitelný
05	Nastavení teploty ohřevu	15 - 40 °C	27°C	nastavitelný
06	Rezervováno - neupravujte			rezervováno
07	Rezervováno - neupravujte			rezervováno
08	Rezervováno - neupravujte			rezervováno
09	Nastavení kompenzačního koeficientu na vstupu teploty vody	- 5 - 15 °C	0°C	nastavitelný
10	Rezervováno - neupravujte			rezervováno
11	Doba automatické aktivace před zahájením odmrazování	20 - 90 min	45 min	nastavitelný
12	Aktivační teplota odmrazování	- 15 - 1°C	-3°C	nastavitelný
13	Maximální doba odmrazování	5 - 20 min	8 min	nastavitelný
14	Deaktivace teploty odmrazování	1 - 40°C	20°C	
15	Rezervováno - neupravujte			rezervováno
16	Rezervováno - neupravujte			rezervováno
17	Akční období expanzního ventilu	20 - 90 s	30 s	nastavitelný
18	Rezervováno - neupravujte			rezervováno
19	Rezervováno - neupravujte			rezervováno
20	Rezervováno - neupravujte			rezervováno
21	Mini otvor pro elektrický expanzní ventil	50 - 150	80	nastavitelný
22	Rezervováno - neupravujte			rezervováno
23	Rezervováno - neupravujte			rezervováno
24	Rezervováno - neupravujte			rezervováno
25	Rezervováno - neupravujte			rezervováno
26	Rezervováno - neupravujte			rezervováno
27	Rezervováno - neupravujte			rezervováno
28**	Režim servovládání filtračního čerpadla	0 - 1	1	nastavitelný
29	Maximální výstupní teplota vody nastavená v režimu ohřevu	25 - 40 °C	40	nastavitelný

*** Parametr 01 umožňuje změnit interval ztraceného stupně z požadované teploty tak, aby se tepelné čerpadlo znovu spustilo.**

Příklad: Pokud je hodnota parametru 01 3 ° C, po dosažení požadované teploty (např. 27 ° C) se tepelné čerpadlo znovu spustí, když teplota bazénu klesne na 24 ° C (27 - 3).

**** Parametr 28: Řídicí režim oběhového čerpadla**

Po zapnutí tepelného čerpadla se spustí oběhové čerpadlo a o 1 minutu později se aktivuje kompresor tepelného čerpadla. Když tepelné čerpadlo přestane běžet, jeho kompresor a ventilátor se vypnou a po 30 sekundách se zastaví oběhové čerpadlo. Během odmrazovacího cyklu oběhové čerpadlo bude i nadále fungovat bez ohledu na zvolený režim.

Režim 1: Výběrem tohoto režimu tepelné čerpadlo automaticky uvede oběhové čerpadlo do nepřetržitého provozu. Jakmile je v provozu oběhové čerpadlo, tepelné čerpadlo se zapne o 1 minutu později. Poté, co je dosaženo požadované teploty, tepelné čerpadlo přestane pracovat, ale nezastaví se oběhové čerpadlo, aby byla zajištěna stálá cirkulace vody ve vašem tepelném čerpadle.

Režim 0: Tento režim byl navržen tak, aby udržoval filtraci ve vašem bazénu bez použití časovače. Když je dosažena požadovaná teplota, tepelné čerpadlo přejde do pohotovostního režimu, poté se o 30 sekund později se vypne oběhové čerpadlo. Oběhové čerpadlo se poté znovu aktivuje ve speciálním režimu: 2 minuty provozu, 15 minut vypnutí, čímž se zajistí pravidelné filtrování vašeho bazénu. Díky teplotnímu čidlu v prostoru výměníku tepla umožňuje tento režim vašemu tepelnému čerpadlu aktualizovat skutečnou teplotu vašeho bazénu každých 15 minut. Proto doporučujeme tento režim. Filtrační čerpadlo a tepelné čerpadlo obnoví svůj normální provozní režim pouze tehdy, když teplota bazénu poklesne o 3 ° C ve vztahu k požadované teplotě. (Tento režim se doporučuje pro přímé připojení umožňující opožděný start oběhového čerpadla a tepelného čerpadla, aniž by bylo nutné procházet časovačem oběhového čerpadla).

5. Ovládání

5.1 Ovládání

Podmínky použití

Aby tepelné čerpadlo fungovalo normálně, musí být teplota okolního vzduchu mezi -10°C a 43°C.

Doporučení před uzahájením

Před aktivací tepelného čerpadla prosím:

- ✓ Zkontrolujte, zda je jednotka pevně zajištěna a stabilní.
- ✓ Zkontrolujte, zda ukazatel ukazuje tlak vyšší než 80 psi.
- ✓ Zkontrolujte, zda je elektrické vedení správně připojeno ke svorkám.
- ✓ Zkontrolujte uzemnění.
- ✓ Zkontrolujte pevné utažení hydraulických spojů a únik vody.
- ✓ Zkontrolujte, zda voda správně cirkuluje v tepelném čerpadle a zda je dostatečný průtok.
- ✓ Odstraňte nepotřebný předmět nebo nástroj z okolí jednotky.

Operace

1. Aktivujte ochranu napájení jednotky (diferenciální spínač a jistič).
2. Zapněte oběhové čerpadlo, pokud není ovládáno servopohonem.
3. Zkontrolujte obtokový otvor a regulační ventily.
4. Zapněte tepelné čerpadlo.
5. Upravte hodiny dálkového ovládání.

6. Vyberte požadovanou teplotu pomocí jednoho z režimů dálkového ovládní.

7. Po několika okamžicích se spustí kompresor tepelného čerpadla.

Nyní musíte pouze počkat, až se dosáhne požadované teploty.



VAROVÁNÍ: Za normálních podmínek může vhodné tepelné čerpadlo ohřívat vodu v bazénu o 1 až 2 °C denně. Je proto zcela normální že systém necítí žádný teplotní rozdíl, když tepelné čerpadlo funguje. Vyhřívání bazén musí být zakryt, aby nedošlo ke ztrátě tepla.

5.2 Servořízení oběhového čerpadla

Pokud jste připojili oběhové čerpadlo ke svorkám P1 a P2, je automaticky elektricky napájeno, když tepelné čerpadlo pracuje.

5.3 Použití manometru

Měřidlo slouží ke sledování tlaku chladiva obsaženého v tepelném čerpadle. Hodnoty, které označuje, se mohou značně lišit v závislosti na podnebí, teplotě a atmosférickém tlaku.

Když je tepelné čerpadlo v provozu:

Jehla měřidla ukazuje tlak chladiva.

Střední provozní rozsah mezi 250 a 450 PSI, v závislosti na teplotě okolí a atmosférickém tlaku.

Když je tepelné čerpadlo vypnuto:

Jehla ukazuje stejnou hodnotu jako okolní teplota (v rozmezí několika stupňů) a odpovídající atmosférický tlak (maximálně mezi 150 a 350 PSI).

Pokud nebudete delší dobu používat:

Před spuštěním tepelného čerpadla zkontrolujte manometr. Musí udávat minimálně 80 PSI.

Pokud tlak příliš poklesne, tepelné čerpadlo zobrazí chybové hlášení a automaticky přejde do „bezpečného“ režimu.

To znamená, že došlo k úniku chladiva a že je třeba jej vyměnit kvalifikovaným technikem.

5.4 Ochrana proti zamrznutí

VAROVÁNÍ: Aby nemrzoucí systém fungoval, musí být tepelné čerpadlo napájeno a musí být aktivováno oběhové čerpadlo. Pokud je oběhové čerpadlo tepelně ovládáno pomocí servomotoru, bude automaticky aktivováno.

Když je tepelné čerpadlo v pohotovostním režimu, systém sleduje teplotu okolí a teplotu vody, aby v případě potřeby aktivoval program proti zamrznutí.

Program proti zamrznutí se automaticky aktivuje, když je okolní teplota nebo teplota vody nižší než 2 °C a když je tepelné čerpadlo odstaveno na více než 120 minut.

Když běží program proti zamrznutí, tepelné čerpadlo aktivuje svůj kompresor a oběhové čerpadlo tak, aby ohřívalo vodu, dokud teplota vody nepřekročí 2 °C.

Tepelné čerpadlo automaticky opouští nemrzoucí režim, když je okolní teplota vyšší nebo rovna 2 °C nebo když je tepelné čerpadlo aktivováno uživatelem.

6. Údržba a servis

6.1 Údržba, servis



UPOZORNĚNÍ: Před provedením samotné údržby na jednotce, se ujistěte že jste jednotku odpojili od zdroje el. napájení.

Čištění

Plášť tepelného čerpadla musí být vyčištěn vlhkým hadříkem. Použití detergentů nebo jiných výrobků pro domácnost by mohlo poškodit povrch pláště a ovlivnit jeho vlastnosti.

Výparník v zadní části tepelného čerpadla musí být pečlivě vyčištěn vysavačem s měkkým kartáčovým nástavcem.

Roční údržba

Kvalifikovaná osoba musí nejméně jednou ročně provést následující úkony.

- Proveďte bezpečnostní kontroly.
- Zkontrolujte integritu elektrických rozvodů.
- Zkontrolujte uzemňovací spoje.
- Zkontrolujte integritu elektrického vedení a sleduje stav manometru a přítomnost chladiva.

6.2 Zazimování

V zimních měsících, kdy je okolní teplota nižší než 3 ° C, musí být odstavené tepelné čerpadlo zazimováno, aby nedošlo k poškození mrazem.

Zazimování ve 4 krocích



Krok č.1

Odpojte tepelné čerpadlo od zdroje el. napájení.

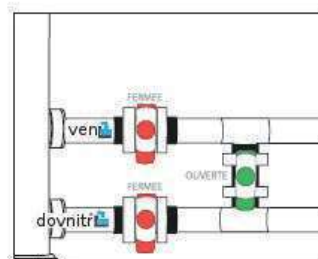

Krok č.2

Otevřete obtokový ventil. Zavřete vstupní a výstupní ventily.

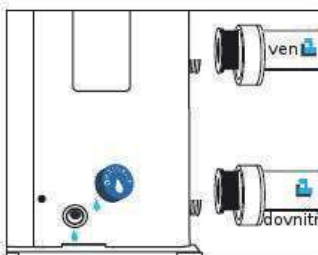

Krok č.3

Odšroubujte vypouštěcí zátku vodovodního potrubí a vypusťte veškerou vodu z tepelného čerpadla.

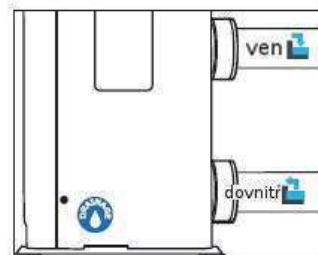

Krok č.4

Zašroubujte zpět vypouštěcí zátku a potrubí nebo je utěsňte hadrem, aby se zabránilo vniknutí cizích těles do okruhu. Nakonec čerpadlo přikryjte zimním skladovacím krytem.



Pokud je oběhové čerpadlo servoovládané pomocí tepelného čerpadla, také toto vypusťte.

7. OPRAVY



UPOZORNĚNÍ: Za normálních podmínek může vhodné tepelné čerpadlo ohřívat vodu v bazénu o 1 až 2 °C denně. Je proto zcela normální, že při práci tepelného čerpadla není pocitově zachytitelný žádný teplotní rozdíl v systému. Vyhřívání bazén musí být zakryt, aby nedošlo ke ztrátě tepla.

7.1 Poruchy a závady

V případě problému, displej tepelného čerpadla zobrazí symbol poruchy **ERROR** místo teplotní indikace. Možné příčiny poruchy a kroky, které je třeba podniknout, najdete v následující tabulce.

Příklady chybových kódů:

kód chyby **E05**



7.2 Seznam chyb

Kód	Chyba	Možná příčina	Akce
03	Selhání funkce senzoru průtoku vody	Nedostatečné množství vody v tepelném výměníku	Zkontrolujte funkci vodního okruhu a otevření ventilů obtoku.
		Senzor je poškozen nebo odpojen	Nahrad'te nebo opět připojte senzor
04	Ochrana proti zamrznutí	Ochrana je aktivována, když je okolní teplota příliš nízká a jednotka je v pohotovostním režimu.	Není nutný žádný zásah
05	Ochrana proti vysokému tlaku	Nedostatečný průtok vody	Zkontrolujte provoz vodního čerpadla a otvory na vstupu / výstupu obtoku ventilů
		Přebytek chladicího plynu	Upravte objem chladiva
		Vadný čtyřcestný ventil	Nahrad'te čtyřcestný ventil
		Vysokotlaký spínač odpojen nebo vadný	Znovu připojte nebo vyměňte vysokotlaký spínač
06	Ochrana proti nízkému tlaku	Nedostatek chladicího plynu	Upravte objem chladiva
		Vadný čtyřcestný ventil	Nahrad'te čtyřcestný ventil
		Nízkotlaký spínač odpojen nebo vadný	Znovu připojte nebo vyměňte nízkotlaký spínač
09	Problém s připojením mezi základní deskou a kabelem dálkového ovládání	Špatné připojení	Zkontrolujte zapojení mezi zákl. deskou a kabelem dálkového ovládání
		Vadné dálkové ovládání	Vyměňte dálkové ovládání
		Závadná základní deska	Vyměňte základní rozvodnou desku
10	Problém s připojením mezi základní deskou a modulem měniče	Špatné připojení	Zkontrolujte zapojení mezi zákl. deskou a modulem měniče
		Závadný modul měniče	Vyměňte dálkové ovládání
		Závadná základní deska	Vyměňte základní rozvodnou desku
12	Příliš vysoká teplota odvětrávaného vzduchu	Nedostatek chladicího plynu	Upravte objem chladiva
13	Příliš nízká teplota odvětrávaného vzduchu	Okolní teplota je příliš nízká	Zkontrolujte teplotu okolí
		Senzor je odpojen nebo vadný	Připojte nebo nahrad'te senzor
15	Porucha snímače teploty přívodu vody	Senzor odpojen nebo vadný	Připojte nebo nahrad'te senzor
16	Chyba venkovní teploty cívky	Senzor odpojen nebo vadný	Připojte nebo nahrad'te senzor
18	Chyba hodnoty teploty odvětrávaného vzduchu	Senzor odpojen nebo vadný	Připojte nebo nahrad'te senzor
20	Ochrana modulu invertoru	Viz kapitola Dodatky	

21	Chyba hodnoty okolní teploty	Senzor odpojen nebo vadný	Připojte nebo nahrad'te senzor
23	Teplota vody na výstupu je příliš nízká režim chlazení	Nedostatečný průtok vody	Zkontrolujte provoz vodního čerpadla a otvory ventilů na vstupu / výstupu obtoku
27	Chyba odtoku vody	Senzor je odpojen nebo je vadný	Připojte nebo nahrad'te senzor
29	Chyba zálohované teploty	Senzor je odpojen nebo je vadný	Připojte nebo nahrad'te senzor
32	Výstupní teplota je příliš vysoká pro režim ohřevu	Nedostatečný průtok vody	Zkontrolujte provoz vodního čerpadla a otvory ventilů na vstupu / výstupu obtoku
33	Teplota cívky je příliš vysoká (vyšší než 60 ° C) pro ochranný režim chlazení	Přeplněno chladivem	Upravte množství chladiva
		Motor ventilátoru nefunguje nebo je blokován výstup vzduchu	Zkontrolujte, zda ventilátor správně funguje a zda je volný vstup vzduchu
34	Příliš velký rozdíl mezi vstupní teplotou vody a teplotou vody na výstupu	Nedostatečný průtok vody	Zkontrolujte dobrou cirkulaci vody v tepelném čerpadle a otevření vstupních / výstupních ventilů obtoku
		Senzor je odpojen nebo vadný	Připojte nebo nahrad'te senzor
42	Chyba teploty uvnitř cívky	Senzor je odpojen nebo vadný	Připojte nebo nahrad'te senzor
46	Porucha ventilátoru se stejnosměrným motorem	Špatné připojení drátu	Připojte větrák
		Motor ventilátoru je vadný	Vyměňte motor větráku

8. RECYKLACE

Recyklace tepelného čerpadla

Vaše tepelné čerpadlo dosáhlo konce své životnosti a vy jej chcete zlikvidovat nebo vyměnit. Nevyhazujte ho do odpadkového koše.

Tepelné čerpadlo musí být zlikvidováno odděleně za účelem jeho opětovného použití, recyklace nebo modernizace. Obsahuje látky, které mohou být nebezpečné pro životní prostředí, ale které budou odstraněny nebo neutralizovány recyklací.

LIKVIDACE

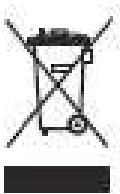

- Tento produkt obsahuje recyklovatelné materiály a nesmí být proto likvidován s běžným komunálním odpadem.
- Na způsob likvidace se prosím informujte ve sběrných místech ve vašem okolí nebo u vašeho autorizovaného prodejce.

9. Záruční podmínky

Obecné záruční podmínky

Společnost Poolstar Company zaručuje původnímu majiteli, že čerpadlo Poolex Qbic nebude vykazovat vady na materiálu a ve zpracování při běžném použití a nekomerčním použití po dobu dvou (2) let

Na kompresor je poskytována záruka po dobu pěti (5) let.

Titanový trubkový výměník tepla je po dobu patnácti (15) let chráněn proti chemické korozi, s výjimkou poškození mrazem.

Na ostatní součásti kondenzátoru je poskytována záruka dva (2) roky.

Záruka nabývá účinnosti dnem uhrazení první faktury.

Záruka se nevztahuje na následující případy:

- Porucha nebo poškození způsobené instalací, používáním nebo opravou, která není v souladu s bezpečnostními pokyny.
- Porucha nebo poškození způsobené chemickým činidlem nevhodným pro bazén.
- Porucha nebo poškození způsobené podmínkami, které jsou nevhodné pro účely použití zařízení.
- Škody způsobené nedbalostí, nehodou nebo vyšší mocí.
- Porucha nebo poškození způsobené použitím neautorizovaného příslušenství.

Opravy provedené během záruční doby musí být schváleny před provedením autorizovaným technikem. Záruka bude neplatná, pokud opravu zařízení provede osoba, která není autorizována společností Poolstar.

Garantované díly budou podle uvážení společnosti Poolstar vyměněny nebo opraveny. Vadné díly musí být vráceny do našich dílen, aby byly během opravy v záruce. Záruka se nevztahuje na mzdové náklady ani na neoprávněné výměny. Na vrácení vadného dílu se nevztahuje záruka.

10. Příloha

10.1 Schéma el. rozvodů

Poolex Qbic 70

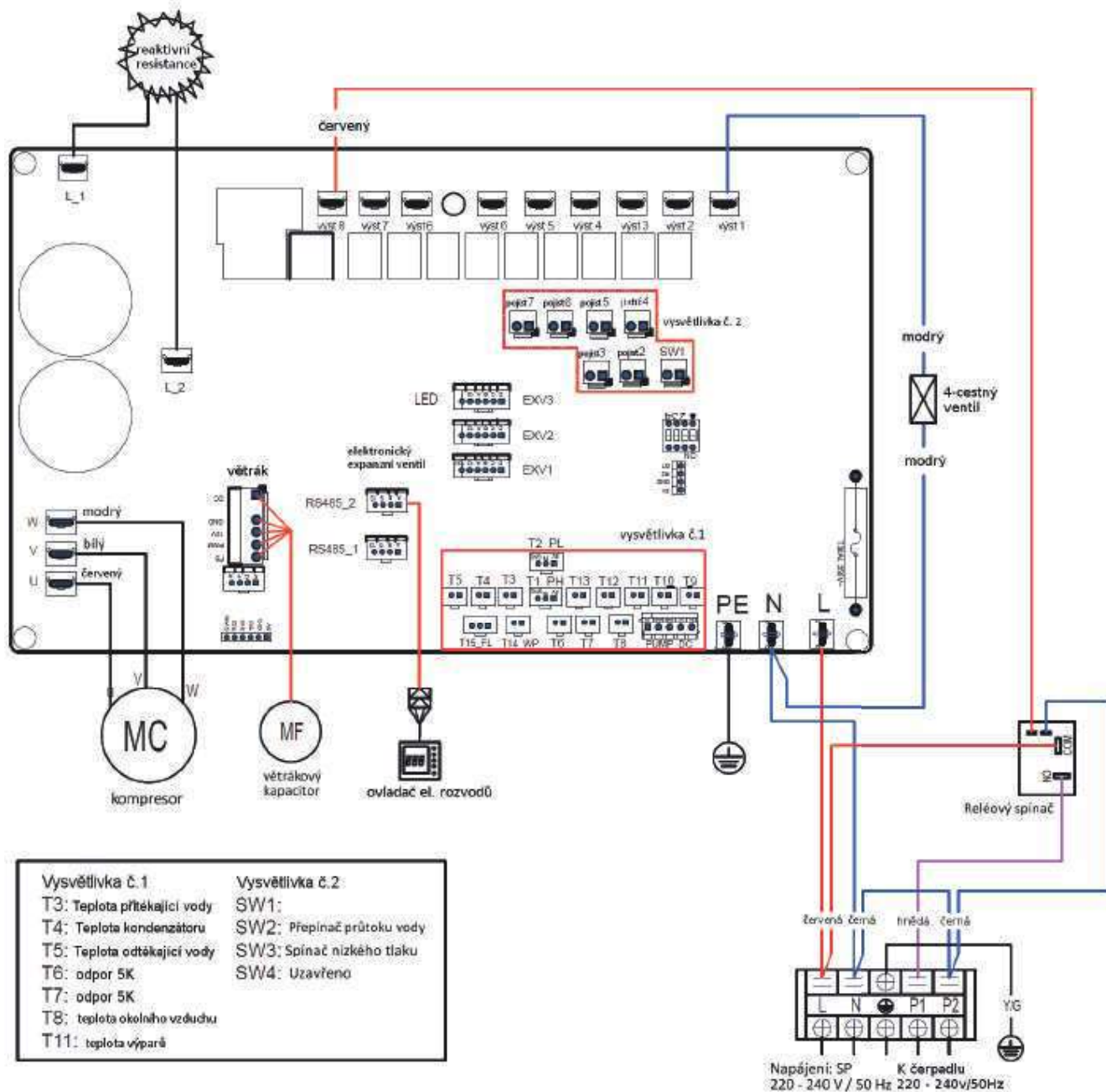

10.2 Chyba E20 – doplněk

Kód	Chyba	Možná příčina	Akce
1	Porucha nadměrného proudu	Porucha nadměrného proudu	Vyměňte modul střídače
2	Selhání kompresoru	Selhání kompresoru	Vyměňte kompresor
4	Rezervováno	--	--
8	Compressor lack of phase	Vodič pro přerušení kompresoru / špatné připojení	Zkontrolujte kabelové připojení kompresoru
16	Napětí DC sběrnice je příliš nízké	Vstupní napětí je příliš nízké / porucha modulu PFC	Zkontrolujte vstupní napětí / vyměňte modul
32	Napětí DC sběrnice je příliš vysoké	Příliš vysoké vstupní napětí / porucha modulu PFC	Vyměňte modul střídače
64	Teplota zářiče je příliš vysoká	Porucha motoru ventilátoru / zablokování vzduchového potrubí	Zkontrolujte motor ventilátoru / vzduchové potrubí
128	Selhání teplota zářiče	Zkrat čidla vyzařované teploty nebo porucha přerušení obvodu	Vyměňte modul střídače
257	Selhání el. spojení	Modul střídače neobdrží příkaz z rozvodné desky	Zkontrolujte spojení mezi modulem a rozvodnou deskou
258	Vstupu střídavého proudu chybí fáze	Vstupní nedostatek fáze	Zkontrolujte připojení drátu
260	Vstupní střídavé napětí je vysoké	Vstupní třífázová nevyváženost	Zkontrolujte vstup 3fázového napětí
264	Vstupní střídavé napětí je příliš nízké	Vstupní napětí je příliš nízké	Zkontrolujte vstupní napětí
272	Výpadek vysokého tlaku	Tlak v kompresoru je příliš vysoký (vyhrazeno)	--
288	Teplota IPM je příliš vysoká	Porucha motoru ventilátoru / zablokování vzduchového potrubí	Zkontrolujte motor ventilátoru / vzduchové potrubí
320	Proud kompresoru je příliš vysoký	El. proud kabeláže kompresoru je příliš vysoký / Řídící jednotka a kompresor se neshodují	Vyměňte modul měniče
384	Reservováno	--	--

Prodejce tepelných čerpadel Poolex:

POOLEX